

U

D

H

**FACULTAD DE CIENCIAS
EMPRESARIALES**



**CURRÍCULO Y PLAN DE ESTUDIOS
2024**

(Reajustado)

**PROGRAMA ACADÉMICO DE
CONTABILIDAD Y FINANZAS,
NIVEL PREGRADO - MODALIDAD
SEMIPRESENCIAL**

P35

2024



UDH
UNIVERSIDAD DE HUÁNUCO
<http://www.udh.edu.pe>

CONSEJO UNIVERSITARIO

RESOLUCIÓN N° 1655-2024-R-CU-UDH.

Huánuco, 25 de julio de 2024

Visto, el Oficio N° 368-2024-VRAc./UDH, de fecha 27 de junio de 2024, presentado por el Dr. Froilán Escobedo Rivera, vicerrector académico de la Universidad de Huánuco (UDH), elevando al rectorado, con opinión favorable, el Oficio N° 144-D-FCEMP-UDH-2024, de fecha 20 de junio de 2024, emitido por el Dr. Jorge L. López Sánchez, decano de la Facultad de Ciencias Empresariales de la UDH, adjuntando la Resolución N° 308-2024-D-CF-FCEMP-UDH, de fecha 14 de junio del 2024, sobre modificación del Currículo y Plan de Estudio 2021 del Programa Académico de Contabilidad y Finanzas, nivel pregrado - modalidad semipresencial, aprobado por Resolución N° 033-2021-D-CF-FCEMP-UDH de 15 de enero del 2021 y ratificada por Resolución N° 180-2021-R-CU-UDH del 17 de febrero del 2021, en lo concerniente al incremento de la asignatura de Trabajo de Investigación en el ciclo X, a la distribución de asignaturas por áreas y al resumen de horas y créditos por ciclo, referente al ciclo X; y

CONSIDERANDO:

Que, de conformidad con el artículo 44 del Estatuto de la UDH, el Consejo de Facultad tiene la atribución de aprobar los planes de estudios y las demás actividades académicas y administrativas de la Facultad, los mismos que deben ser notificados al Consejo Universitario;

Que, por Resolución N° 180-2021-R-CU-UDH, de fecha 17 de febrero de 2021, se ratifica el CURRÍCULO Y PLAN DE ESTUDIOS 2021 del PROGRAMA ACADÉMICO DE CONTABILIDAD Y FINANZAS, Nivel Pregrado - Modalidad Semipresencial de la UDH, aprobado mediante Resolución N° 033-2021-D-CF-UDH, de fecha 15 de enero de 2021, expedida por acuerdo del Consejo de Facultad de Ciencias Empresariales;

Que, el Consejo de Facultad de Ciencias Empresariales de la UDH, a través de la Resolución N° 308-2024-D-CF-FCEMP-UDH, de fecha 14 de junio del 2024, modifica el Currículo y Plan de Estudio 2021 del Programa Académico de Contabilidad y Finanzas, nivel pregrado - modalidad semipresencial, aprobado por Resolución N° 033-2021-D-CF-FCEMP-UDH de 15 de enero del 2021; en lo concerniente al incremento de la asignatura de Trabajo de Investigación en el ciclo X, a la distribución de asignaturas por áreas y al resumen de horas por ciclo, referente al ciclo X;

Que, es atribución del Consejo Universitario, concordar y ratificar los planes de estudios y de trabajo propuestos por las unidades académicas, de acuerdo con el artículo 59, inciso 59.5, de la Ley N° 30220; coherente con el artículo 33, inciso e. del Estatuto de la UDH; y

Estando a lo acordado por el Consejo Universitario en sesión de fecha 27 de junio de 2024, y a lo normado en el Estatuto de la Universidad de Huánuco,

SE RESUELVE:

Artículo único.- RATIFICAR la RESOLUCIÓN N° 308-2024-D-CF-FCEMP-UDH, de fecha 14 de junio del 2024, expedida por el Consejo de Facultad de Ciencias Empresariales de la UDH, cuyo contenido modifica el **CURRÍCULO Y PLAN DE ESTUDIO 2021 del PROGRAMA ACADÉMICO DE CONTABILIDAD Y FINANZAS**, nivel pregrado - modalidad semipresencial, aprobado por Resolución N° 033-2021-D-CF-FCEMP-UDH, de fecha 15 de enero del 2021; en lo concerniente al incremento de la asignatura de Trabajo de Investigación en el ciclo X, a la distribución de asignaturas por áreas y al resumen de horas y créditos por ciclo, referente al ciclo X.

Regístrese, comuníquese y archívese.



Carlos O. Meléndez Martínez
SECRETARIO GENERAL



José A. Beraún Barrantes
RECTOR

Distribución: Rectorado/Vicerrectorados/DGAdm/Fac. Cs. Empresariales/Prog. Contab. y F Semipresencial /Of. Matrícula/R. Informática/Archivo.

CMCMMS



RESOLUCIÓN N° 308-2024-D-CF-FCEMP-UDH

Huánuco, 14 de junio de 2024

Visto, el Oficio N° 053-2024- C.A.PA.CyF/SEMIP-FCEMP-UD, de fecha 06 de junio de 2024, la Mtra. Lucy Janet Espinoza Chávez, Coordinadora Académico del P.A. de Contabilidad y Finanzas – Modalidad Semipresencial, de la Facultad de Ciencias Empresariales de la Universidad de Huánuco, solicitando la modificación del Plan de Estudios, teniendo en cuenta la Ley 31803 que modifica varios artículos de la Ley Universitaria 30220 y entre ellos, el artículo 45 sobre la obtención del Grado de Bachiller de manera automática

CONSIDERANDO:

Que, el artículo 45 de la Ley Universitaria 30220, que establece la obtención de grados y títulos se realiza de acuerdo con las exigencias académicas que cada universidad establezca en sus respectivas normas internas, los requisitos mínimos son los siguientes: 45.1 Grado de Bachiller: requiere haber aprobado los estudios de pregrado, así como la aprobación de un trabajo de investigación y el conocimiento de un idioma extranjero, de preferencia inglés o lengua nativa

Que, por Ley 31803 se modifica varios artículos de la Ley Universitaria 30220 y entre ellos el artículo 45 sobre la obtención de grados y títulos:

La obtención de grados y títulos se realiza de acuerdo con las exigencias académicas que cada universidad establezca en sus respectivas normas internas, los requisitos mínimos son los siguientes: 45.1 Grado de Bachiller: requiere haber aprobado los estudios de pregrado y el conocimiento de un idioma extranjero, de preferencia inglés o lengua nativa. Los estudios de pregrado incluyen un curso de trabajo de investigación que se sigue en el último semestre de estudios de cada carrera.

Que, habiéndose extinguido los plazos para la obtención del grado de bachiller de manera automática el 31 de diciembre del 2023, los estudiantes que egresan el Semestre Académico 2024-1 obtendrán el Grado de Bachiller presentando un trabajo de investigación;

Que, es necesario dar cumplimiento a la Ley N° 31803 que modifica la Ley 30220, Ley Universitaria, artículos 45, numeral 45.1 y para ello es necesario modificar el Plan de Estudios del Programa Académico de Contabilidad y Finanzas Modalidad Semipresencial de la Facultad de Ciencias Empresariales, aprobado por Resolución N° 033-2021-D-CF-FCEMP-UDH del 15 de enero de 2021 y ratificada por Resolución N° 180-2021-R-CU-UDH del 17 de febrero de 2021 ; debiendo incrementarse la asignatura o curso de Trabajo de investigación en el Décimo Ciclo, como asignatura específica; a partir del Semestre Académico 2024-2, debiendo quedar de la manera siguiente:

X CICLO

Código	Tipo de Estudio	Modalidad	Asignaturas	Horas Semanales			Horas Semestrales			Crédito Presencial	Crédito Virtual	Crédito	Pre-requisito
				HT	HP	TH	HT	HP	TH				
352110013	Especialidad	Presencial	PERITAJE CONTABLE	3	2	5	48	32	80	4		4	TRIBUTACIÓN I
352110023	Especialidad	Virtual	AUDITORÍA AMBIENTAL	2	2	4	32	32	64		3	3	CONTABILIDAD DE COSTOS II
352110033	Especialidad	Presencial	AUDITORÍA GUBERNAMENTAL	3	2	5	48	32	80	4		4	CONTROL INTERNO



352110042	Específico	Presencial	FORMULACIÓN Y EVALUACIÓN DE PROYECTOS DE INVERSIÓN	3	2	5	48	32	80	4		4	CONTABILIDAD DEL SECTOR PÚBLICO
352110052	Específico	Presencial	TRABAJO DE INVESTIGACIÓN	1	4	5	16	64	80	3		3	TESIS II
	Electivo	Virtual	ELECTIVO III	2	2	4	32	32	64		3	3	
TOTAL DE CRÉDITOS				14	14	28	224	224	448	15	6	21	

Que, es necesario modificar la distribución de asignaturas por áreas, en este caso en el área de estudios específicos, debiendo quedar de la manera siguiente:

CURSOS Y CRÉDITOS POR ESTUDIOS ESPECÍFICOS
Programa Académico de Contabilidad y Finanzas - Modalidad Semipresencial
Plan de Estudios 2024

Nº	ESTUDIOS ESPECÍFICOS	CRÉDITOS. PRESENCIAL	CRÉDITOS. VIRTUAL	TOTAL CRÉDITOS	HORAS TEÓRICAS SEMESTRALES	HORAS PRÁCTICAS SEMESTRALES	TOTAL HORAS SEMESTRALES
1	CONTABILIDAD GENERAL	4		4	48	32	80
2	INFORMÁTICA APLICADA A LOS NEGOCIOS		3	3	32	32	64
3	MATEMÁTICA APLICADA A LOS NEGOCIOS	4		4	48	32	80
4	ADMINISTRACIÓN GENERAL		4	4	64	0	64
5	MICROECONOMÍA		4	4	48	32	80
6	LIDERAZGO Y EMPRENDIMIENTO		3	3	32	32	64
7	CONTABILIDAD I	3		3	16	64	80
8	ESTADÍSTICA I	4		4	48	32	80
9	MATEMÁTICA FINANCIERA	4		4	48	32	80
10	RÉGIMEN LABORAL PERUANO		4	4	48	32	80
11	MACROECONOMÍA		4	4	48	32	80
12	NORMAS CONTABLES I		3	3	32	32	64
13	CONTABILIDAD II	3		3	16	64	80
14	ESTADÍSTICA II	4		4	48	32	80
15	ORGANIZACIÓN DE EMPRESAS		4	4	48	32	80
16	INVESTIGACIÓN DE MERCADOS	3		3	32	32	64
17	RÉGIMEN TRIBUTARIO PERUANO		3	3	32	32	64
18	NORMAS CONTABLES II		3	3	32	32	64
19	CONTABILIDAD DE SOCIEDADES I	3		3	32	32	64
20	GESTIÓN DE LA CALIDAD		3	3	32	32	64
21	METODOLOGÍA DE LA INVESTIGACIÓN CIENTÍFICA	4		4	48	32	80
22	TESIS I	4		4	48	32	80
23	TESIS II	4		4	48	32	80
24	CONTROL INTERNO		3	3	32	32	64



25	SISTEMAS DE INFORMACIÓN CONTABLE	3		3	16	64	80
26	FORMULACIÓN Y EVALUACIÓN DE PROYECTOS DE INVERSIÓN	4		4	48	32	80
27	TRABAJO DE INVESTIGACIÓN	3		3	16	64	80
	TOTAL, CRÉDITOS	54	41	95	1040	960	2000

Que, es necesario modificar el Resumen del Plan de Estudios por áreas y el Resumen de horas y créditos por ciclos, debiendo quedar de la manera siguiente:

RESUMEN DEL PLAN DE ESTUDIOS POR ÁREAS
Programa Académico de Contabilidad y Finanzas - Modalidad Semipresencial
Plan de Estudios 2024

ESTUDIOS	CRÉDITOS	HORAS TEÓRICAS SEMESTRALES	HORAS PRACTICAS SEMESTRALES	TOTAL HORAS SEMESTRALES	% HORAS	% CRÉDITOS
ESTUDIOS GENERALES	36	432	288	720	18%	18%
ESTUDIOS ESPECÍFICOS	95	1040	960	2000	49%	50%
ESTUDIOS DE ESPECIALIDAD	64	736	576	1312	33%	32%
TOTAL	195	2208	1824	4032	100%	100%

RESUMEN DE HORAS Y CRÉDITOS POR CICLOS
Programa Académico de Contabilidad y Finanzas - Modalidad Semipresencial
Plan de Estudios 2024

CICLO	SEMANTAL			SEMESTRAL			CRÉDITOS PRESENCIAL	CRÉDITOS VIRTUAL	TOTAL, CRÉDITOS
	HT	HP	TH	HT	HP	TH			
I	16	8	24	256	128	384	10	10	20
II	14	12	26	224	192	416	11	9	20
III	15	12	27	240	192	432	7	14	21
IV	15	14	29	240	224	464	11	11	22
V	14	12	26	224	192	416	10	10	20
VI	16	12	28	256	192	448	11	11	22
VII	16	12	28	256	192	448	14	8	22
VIII	14	12	26	224	192	416	14	6	20
IX	10	12	22	160	192	352	10	6	16
X	14	14	28	224	224	448	13	6	21
TOTALES	144	120	264	2304	1920	4224	113	91	204

TOTAL, DE HORAS Y CRÉDITOS DEL PLAN DE ESTUDIOS	HORA SEMANTAL			HORA SEMESTRAL			TOTAL DE CRÉDITOS
	HT	HP	TH	HT	HP	TH	
	144	120	264	2304	1920	4224	

Estando normado en los artículos: 42°, 43° y 44° del Estatuto de la Universidad de Huánuco;



SE RESUELVE:

Artículo Primero.- APROBAR la modificación del Currículo y Plan de estudios 2021 (Reajustado) del Programa Académico de Contabilidad y Finanzas – Modalidad Semipresencial, aprobado con Resolución N° 033-2021-CF-FCEYH- UDH del 15 de enero del 2021 y ratificado con Resolución N° 180-2021-R-CU-UDH, del 17 de febrero del 2021, en lo que respecta al incremento de la asignatura de Trabajo de Investigación en el X Ciclo de la Carrera; de la siguiente manera:

X CICLO

Código	Tipo de Estudio	Modalidad	Asignaturas	Horas Semanales			Horas Semestrales			Crédito Presencial	Crédito Virtual	Crédito	Pre-requisito
				HT	HP	TH	HT	HP	TH				
352110013	Especialidad	Presencial	PERITAJE CONTABLE	3	2	5	48	32	80	4		4	TRIBUTACIÓN I
352110023	Especialidad	Virtual	AUDITORÍA AMBIENTAL	2	2	4	32	32	64		3	3	CONTABILIDAD DE COSTOS II
352110033	Especialidad	Presencial	AUDITORÍA GUBERNAMENTAL	3	2	5	48	32	80	4		4	CONTROL INTERNO
352110042	Específico	Presencial	FORMULACIÓN Y EVALUACIÓN DE PROYECTOS DE INVERSIÓN	3	2	5	48	32	80	4		4	CONTABILIDAD DEL SECTOR PÚBLICO
352110052	Específico	Presencial	TRABAJO DE INVESTIGACIÓN	1	4	5	16	64	80	3		3	TESIS II
	Electivo	Virtual	ELECTIVO III	2	2	4	32	32	64		3	3	
TOTAL DE CRÉDITOS				14	14	28	224	224	448	15	6	21	

Artículo Segundo.- MODIFICAR, la distribución de asignaturas, en el área de estudios específicos de la siguiente manera:

CURSOS Y CRÉDITOS POR ESTUDIOS ESPECÍFICOS
Programa Académico de Contabilidad y Finanzas - Modalidad Semipresencial
Plan de Estudios 2024

N°	ESTUDIOS ESPECÍFICOS	CRÉDITOS. PRESENCIAL	CRÉDITOS. VIRTUAL	TOTAL CRÉDITOS	HORAS TEÓRICAS SEMESTRALES	HORAS PRÁCTICAS SEMESTRALES	TOTAL HORAS SEMESTRALES
1	CONTABILIDAD GENERAL	4		4	48	32	80
2	INFORMÁTICA APLICADA A LOS NEGOCIOS		3	3	32	32	64
3	MATEMÁTICA APLICADA A LOS NEGOCIOS	4		4	48	32	80



4	ADMINISTRACIÓN GENERAL		4	4	64	0	64
5	MICROECONOMÍA		4	4	48	32	80
6	LIDERAZGO Y EMPRENDIMIENTO		3	3	32	32	64
7	CONTABILIDAD I	3		3	16	64	80
8	ESTADÍSTICA I	4		4	48	32	80
9	MATEMÁTICA FINANCIERA	4		4	48	32	80
10	RÉGIMEN LABORAL PERUANO		4	4	48	32	80
11	MACROECONOMÍA		4	4	48	32	80
12	NORMAS CONTABLES I		3	3	32	32	64
13	CONTABILIDAD II	3		3	16	64	80
14	ESTADÍSTICA II	4		4	48	32	80
15	ORGANIZACIÓN DE EMPRESAS		4	4	48	32	80
16	INVESTIGACIÓN DE MERCADOS	3		3	32	32	64
17	RÉGIMEN TRIBUTARIO PERUANO		3	3	32	32	64
18	NORMAS CONTABLES II		3	3	32	32	64
19	CONTABILIDAD DE SOCIEDADES I	3		3	32	32	64
20	GESTIÓN DE LA CALIDAD		3	3	32	32	64
21	METODOLOGÍA DE LA INVESTIGACIÓN CIENTÍFICA	4		4	48	32	80
22	TESIS I	4		4	48	32	80
23	TESIS II	4		4	48	32	80
24	CONTROL INTERNO		3	3	32	32	64
25	SISTEMAS DE INFORMACIÓN CONTABLE	3		3	16	64	80
26	FORMULACIÓN Y EVALUACIÓN DE PROYECTOS DE INVERSIÓN	4		4	48	32	80
27	TRABAJO DE INVESTIGACIÓN	3		3	16	64	80
	TOTAL, CRÉDITOS	54	41	95	1040	960	2000

Artículo Tercero. – **MODIFICAR** el Resumen de Horas y Créditos por ciclo en lo que respecta al Ciclo X, de la manera siguiente:

RESUMEN DE HORAS Y CRÉDITOS POR CICLOS
Programa Académico de Contabilidad y Finanzas - Modalidad Semipresencial
Plan de Estudios 2024

CICLO	SEMANTAL			SEMESTRAL			CRÉDITOS PRESENCIAL	CRÉDITOS VIRTUAL	TOTAL, CRÉDITOS
	HT	HP	TH	HT	HP	TH			
I	16	8	24	256	128	384	10	10	20
II	14	12	26	224	192	416	11	9	20
III	15	12	27	240	192	432	7	14	21
IV	15	14	29	240	224	464	11	11	22
V	14	12	26	224	192	416	10	10	20
VI	16	12	28	256	192	448	11	11	22
VII	16	12	28	256	192	448	14	8	22
VIII	14	12	26	224	192	416	14	6	20
IX	10	12	22	160	192	352	10	6	16
X	14	14	28	224	224	448	13	6	21
TOTALES	144	120	264	2304	1920	4224	113	91	204



TOTAL, DE HORAS Y CRÉDITOS DEL PLAN DE ESTUDIOS	HORA SEMANAL			HORA SEMESTRAL			TOTAL DE CRÉDITOS
	HT	HP	HT	HT	H9	HP	
	144	120	264	2304	1920	4224	

Artículo Cuarto.- ELEVAR, al Vicerrectorado Académico, para su posterior ratificación por el Consejo Universitario.

Regístrese y comuníquese, archívese

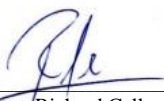

UNIVERSIDAD DE HUÁNUCO
FACULTAD DE CIENCIAS EMPRESARIALES

Mtro. Richard Callan Bacilio
SECRETARIO DOCENTE

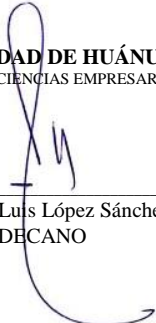

UNIVERSIDAD DE HUÁNUCO
FACULTAD DE CIENCIAS EMPRESARIALES

Dr. Jorge Luis López Sánchez
DECANO

**CONSEJO UNIVERSITARIO****RESOLUCIÓN N° 180-2021-R-CU-UDH.****Huánuco, 17 de febrero de 2021**

Visto, el Oficio N° 028-2021-VRAC./UDH, de fecha 15 de enero de 2021, presentado por el Dr. Froilán Escobedo Rivera, Vicerrector Académico de la Universidad de Huánuco (UDH), elevando al Rectorado, con opinión favorable, el Diseño Curricular del Programa Académico de Contabilidad y Finanzas, Nivel Pregrado - Modalidad Semipresencial, aprobado con Resolución N° 033-2021-D-CF-FCOMP-UDH, de fecha 15 de enero de 2021; y

CONSIDERANDO:

Que, de conformidad con el artículo 40 de la Ley N° 30220, Ley Universitaria, cada universidad determina el diseño curricular de cada especialidad, en los niveles de enseñanza respectivos, de acuerdo a las necesidades nacionales y regionales que contribuyan al desarrollo del país; asimismo, determina en la estructura curricular el nivel de estudios de pregrado, la pertinencia y duración de las prácticas pre profesionales, de acuerdo a sus especialidades; los estudios de pregrado comprenden los estudios generales y los estudios específicos y de especialidad. Tienen una duración mínima de cinco años. Se realizan un máximo de dos semestres académicos por año;

Que, de conformidad con el artículo 67, inciso 67.2.2 de la Ley N° 30220, el Consejo de Facultad es el órgano de gobierno de la Facultad, tiene como atribución aprobar los currículos y planes de estudio, elaborados por las escuelas profesionales que integren la Facultad; concordante con el artículo 44, inciso c. del Estatuto de la UDH;

Que, por Resolución N° 033-2021-D-CF-FCOMP-UDH, de fecha 15 de enero de 2021, se aprueba el Currículo y Plan de Estudios 2021 del Programa Académico de Contabilidad, nivel pregrado - modalidad semipresencial;

Que, la Superintendencia Nacional de Educación Superior Universitaria (SUNEDU), a través de la Resolución del Consejo Directivo N° 076-2019-SUNEDU/CD, de fecha 5 de junio de 2019, otorga la licencia a la Universidad de Huánuco para ofrecer el servicio educativo superior universitario y reconoce que cuenta con treinta y tres (33) programas, entre ellos, el programa académico de Contabilidad y Finanzas, nivel pregrado - modalidad semipresencial; conforme se detalla en la Tabla N° 47 del Anexo N° 3 del Informe Técnico de Licenciamiento N° 014-2019-SUNEDU-02-12;

Que, es atribución del Consejo Universitario, concordar y ratificar los planes de estudios y de trabajo propuestos por las unidades académicas, de acuerdo con el artículo 59, inciso 59.5, de la Ley N° 30220; coherente con el artículo 33, inciso e. del Estatuto de la UDH; y

Estando a lo acordado por el Consejo Universitario en sesión de fecha 5 de febrero de 2021, y a lo normado en el Estatuto de la Universidad de Huánuco,

SE RESUELVE:

Artículo único.- RATIFICAR el CURRÍCULO Y PLAN DE ESTUDIOS 2021 del PROGRAMA ACADÉMICO DE CONTABILIDAD Y FINANZAS, Nivel Pregrado - Modalidad Semipresencial de la Universidad de Huánuco, aprobado mediante Resolución N° 033-2021-D-CF-FCOMP-UDH, de fecha 15 de enero de 2021, expedida por acuerdo del Consejo de Facultad de Ciencias Empresariales, cuyo contenido forma parte de la presente Resolución.

Regístrese, comuníquese y archívese.



Carlos O. Meléndez Martínez
SECRETARIO GENERAL



José A. Beraún Barrantes
RECTOR

Distribución: Rectorado/Vicerrectorados/DGAdm./Fac.Cs. Empresariales/Prog. Contabilidad(PESD)/Of. Matricula/R. Informática/Archivo.

cmw



UDH
UNIVERSIDAD DE HUÁNUCO
http://www.udh.edu.pe

UNIVERSIDAD DE HUÁNUCO FACULTAD DE CIENCIAS EMPRESARIALES

RESOLUCIÓN N° 033-2021-D-CF-FCOMP-UDH

Huánuco, 15 de enero de 2021

Visto el Oficio N° 002-2021- C.A.EAPCyF-PACONT-PESD-UDH, de fecha 13 de enero de 2021, la Mtra. Lucy Janet Espinoza Chávez, Coordinadora Académico del P.A. de Contabilidad y Finanzas, en la modalidad de estudios semipresencial, de la Facultad de Ciencias Empresariales de la Universidad de Huánuco, solicita la aprobación del Currículo y Plan de Estudios 2021 Reajustado del Programa Académico de Contabilidad y Finanzas, Nivel Pregrado - Modalidad Semipresencial.

CONSIDERANDO:

Que, el artículo 40° de la Ley N° 30220, Ley Universitaria, establece que cada universidad determina el diseño curricular de cada especialidad, en los niveles de enseñanza respectivos, de acuerdo a las necesidades nacionales y regionales que contribuyan al desarrollo del país;

Que, el inciso c) del artículo 44° del Estatuto de la Universidad de Huánuco establece como una de las atribuciones del Consejo de Facultad, aprobar los planes de estudios y las demás actividades académicas y administrativas de la Facultad, los mismos que deben ser notificados al Consejo Universitario;

Que, de conformidad con el artículo 40° de la Ley N° 30220, Ley Universitaria, el currículo se debe actualizar cada tres (3) años o cuando sea conveniente, según los avances científicos y tecnológicos;

Que, con Resolución de Consejo de Facultad N° 127-2020-D-CF-FCOMP-UDH de fecha 20 de mayo de 2020, la Facultad Ciencias Empresariales resuelve conformar, la Comisión de Elaboración de Plan de Estudios del Programa Académico de Contabilidad y Finanzas, Nivel Pregrado - Modalidad Semipresencial;

Que, en Sesión de Consejo de Facultad Extraordinario N° 001-2021 de fecha 15 de enero del 2021, convocado por el Decano de la Facultad de Ciencias Empresariales, para aprobar los planes de estudio de los programas académicos adscritos a la Facultad; y

Estando normado en los artículos: 42°, 43° y 44° del Estatuto de la Universidad de Huánuco;

SE RESUELVE:

Artículo Primero.- APROBAR, el CURRÍCULO Y PLAN DE ESTUDIOS 2021 (REAJUSTADO) DEL PROGRAMA ACADÉMICO DE CONTABILIDAD Y FINANZAS, Nivel Pregrado - Modalidad Semipresencial.

Artículo Segundo.- ELEVAR, al Vicerrectorado Académico, para su posterior ratificación por el Consejo Universitario.

Regístrese y comuníquese, archívese



UNIVERSIDAD DE HUÁNUCO
FACULTAD DE CIENCIAS EMPRESARIALES

Mtra. Diana Huerto Orizano
SECRETARÍA DOCENTE



UNIVERSIDAD DE HUÁNUCO
FACULTAD DE CIENCIAS EMPRESARIALES

Dr. Jorge Luis López Sánchez
DECANO

Distribución: Vice Rector Acad. - FCEMP -SD- EAPAE -EAPCF-EAPTHG-EAPMNI-(EST3)-Archivo.

ÍNDICE TEMÁTICO

I.	PRESENTACIÓN	5
II.	MARCO NORMATIVO DE LA CARRERA	6
III.	DESCRIPCIÓN DE LA CARRERA	6
IV.	ÁMBITO DE DESEMPEÑO PROFESIONAL	7
V.	ASPECTOS ACADÉMICOS	8
a.	Objetivos académicos	8
b.	Perfil del graduado	8
c.	Perfil del docente	9
d.	Perfil del ingresante	10
VI.	ASPECTOS ESTRATÉGICOS	11
a.	Misión, visión y valores	11
b.	Lineamientos de política	12
VII.	ORGANIZACIÓN DEL CURRÍCULO	13
a)	Distribución de asignaturas por áreas (generales, específicas y especialidad)	13
b)	Asignaturas electivas	19
c)	Plan de Estudios	21
d)	Malla Curricular	33
VIII.	GESTIÓN DEL CURRÍCULO	44
a)	Lineamientos metodológicos de la enseñanza y aprendizaje	44
b)	Evaluación del aprendizaje	44
c)	Régimen de promoción, permanencia del estudiante	44
d)	Prácticas pre profesionales	45
e)	Idioma extranjero	45
f)	Líneas de investigación	45
g)	Tutoría	45
h)	Responsabilidad Social Universitaria	46
i)	Servicio Social Universitario	46
j)	Actividades extracurriculares	46
IX.	GRADUACIÓN Y TITULACIÓN	47
X.	TABLA DE EQUIVALENCIAS	48
XII.	SUMILLAS DE LAS ASIGNATURAS (naturaleza, carácter, propósito, contenido)	56

I. PRESENTACIÓN

Currículo y Plan de Estudios 2021 (reajustado) del Programa Académico de Contabilidad y Finanzas, Nivel Pregrado - Modalidad Semipresencial, ha sido diseñado con el objetivo de que nuestros futuros profesionales en contabilidad y finanzas adquieran una formación sistémica y completa, desarrollando en ellos conocimientos, competencias, habilidades y destrezas necesarias para planificar, organizar, dirigir, supervisar, controlar y analizar la información financiera, económica, patrimonial y presupuestal que se realiza a través de la contabilidad, así como para la obtención y administración de los recursos financieros a través de las finanzas, de los hechos económicos originados por personas naturales y/o jurídicas del ámbito privado y público, incluidos la información que se generan para asuntos tributarios, laborales y otros fines, con ello formar profesionales en un mundo competitivo y globalizado.

Asimismo, se cuenta con una moderna infraestructura y tecnología avanzada que hacen sólida nuestra formación profesional, científica, tecnológica y humanística; y para lograr los objetivos, se ha considerado tres áreas de estudios: estudios generales, estudios específicos y estudios de especialidad; asimismo los cursos electivos (I, II y III) considerados en el VIII, IX y IX ciclo, dos taller formativo que debe de participar el estudiante en forma obligatoria como requisito para su graduación, y realización de las prácticas pre profesionales, las mismas que podrán ser realizadas al cumplir con los créditos establecidos en el Reglamento vigente.

Se ofrecen también una relación de cursos electivos obligatorios y la certificación en los Módulos de Competencia que le permitirá al estudiante adquirir una mayor especialización, complementando y reforzando lo aprendido, para facilitar su incorporación al mercado laboral. Para la obtención de dicho certificado, el estudiante debe de elaborar y sustentar un proyecto que demuestre la competencia alcanzada al finalizar sus estudios profesionales.

Coordinador Académico

II. MARCO NORMATIVO DE LA CARRERA

Constitución Política del Perú

Ley Universitaria Peruana

Estatuto de la Universidad de Huánuco

Resolución N° 076-2019-SUNEDU/CD del 5/06/19 que otorga el
Licenciamiento a la Universidad

Reglamento General de la Universidad de Huánuco

Reglamento General de Estudios.

Reglamento de Admisión, nivel pregrado - modalidad
semipresencial

Reglamento de Prácticas Pre Profesionales de la Facultad de
Ciencias Empresariales

Reglamento General de Grados y Títulos de la Universidad de
Huánuco.

Resolución N° 476-2006-R-CU-UDH, del 07-08-2006, en la que se
crea la EAP de Contabilidad y Finanzas en la Universidad de
Huánuco.

Resolución N° 003-2006-R-AU-UDH, del 20-10-2006, en la que se
ratifica la creación de la EAP de Contabilidad y Finanzas en la
Universidad de Huánuco.

Ley del Sistema Nacional de Evaluación, Acreditación y
certificación de la Calidad Educativa N° 28740 SINEACE.

III. DESCRIPCIÓN DE LA CARRERA

El Programa Académico de Contabilidad y Finanzas, Nivel Pregrado -
Modalidad Semipresencial, se orienta a la implementación y control
de la información económica y financiera de la empresa a través de la
recopilación, clasificación y registro de sus actividades; de forma
sistemática y ordenada, en todas las operaciones mercantiles
(compras, ventas y financiación) que se realizan y en base a ello,

elaborar informes económicos y financieros que son útiles para la planeación y la toma de decisiones.

El Programa Académico de Contabilidad y Finanzas, Nivel Pregrado - Modalidad Semipresencial de la Universidad de Huánuco forma profesionales con competencias para desempeñar labores de gestión, asesoramiento y dirección en organizaciones empresariales privadas y en la administración pública, mediante un desempeño especializado en el manejo e interpretación de sistemas contables, sistemas financieros, sistemas tributarios, así como para la auditoría de cuentas.

Para ello se ha considerado en el Plan de Estudios materias relacionadas a: contabilidad financiera, finanzas, tributación, sector público, contabilidad de costos, entre otras.

IV. ÁMBITO DE DESEMPEÑO PROFESIONAL

El egresado del Programa Académico de Contabilidad y Finanzas, Nivel Pregrado - Modalidad Semipresencial de la Universidad de Huánuco puede desempeñarse en los siguientes espacios laborales:

- Empresas regionales, nacionales y transnacionales
- Entidades públicas
- Organismos reguladores y de control
- Instituciones financieras
- Empresas individuales o societarias prestadoras de servicios de asesoría contable y afines
- Organismos no gubernamentales
- Profesional independiente
- Sociedades de auditoría
- Docentes en Universidades y escuelas de negocios

Asimismo, le permitirá desempeñarse como:

- Consultor: contable, tributario, financiero, laboral, gubernamental

- Gerente General
- Gerente Financiero
- Contador General
- Perito Contable
- Auditor
- Investigador

V. ASPECTOS ACADÉMICOS

a. Objetivos académicos

Formar profesionales competitivos y del más alto nivel académico en contabilidad y finanzas, contando para ello con procesos de enseñanza aprendizaje de alta calidad, con infraestructura y equipamiento acorde a los estándares de calidad preestablecidos que aseguren una formación humanística científica y tecnológica. Desarrollar en los estudiantes y docentes capacidades de investigación mediante la adopción de políticas, normas y procedimientos establecidos y conforme a las líneas de investigación del Programa académicos de Contabilidad y Finanzas.

Formar profesionales en contabilidad y finanzas capaces de desempeñar tareas de gestión y asesoramiento contable, financiero, laboral y tributario en el ámbito empresarial y en el sector público, con capacidades analíticas para el trabajo en equipo y liderazgo, así como también para tomar decisiones.

b. Perfil del graduado

El graduado del Programa Académico de Contabilidad y Finanzas, Nivel Pregrado - Modalidad Semipresencial de la Universidad de Huánuco posee las capacidades y competencias necesarias para el ejercicio profesional para:

- Elaborar y presentar la información de la situación financiera y económica de instituciones públicas y privadas, de acuerdo con las Normas Internacionales de Contabilidad y Normas Internacionales de Información Financiera y demás normas vigentes
- Analizar e interpretar la información financiera y económica para la toma de decisiones en instituciones públicas y privadas
- Analizar y resolver problemas de índole contable, financiero, tributario y presupuestal que afecten a entidades públicas y privadas
- Desarrollo de sistemas de costos y presupuestos e interpreta la información para el planeamiento, control y para la toma de decisiones
- Manejo y aplicación de los tributos que inciden en la actividad económica del país.
- Desarrollar actividades de gestión con responsabilidad social y ética, con base en el emprendimiento.
- Desarrollar habilidades profesionales y atributos personales que será de utilidad en las labores de control de los procesos contables
- Desarrollar trabajos de investigación sobre temas relacionados a la carrera profesional que ayudaran a la formación profesional y la solución de problemas en nuestra sociedad.
- Desarrolla investigación sobre temas profesionales y académicos de manera crítica y reflexiva presentando formalmente sus resultados en busca de soluciones a problemas que se presenten en las organizaciones privadas y públicas de la sociedad.

c. Perfil del docente

Los docentes universitarios del Programa Académico de Contabilidad y Finanzas, Nivel Pregrado - Modalidad

Semipresencial tienen como funciones la investigación, el mejoramiento continuo y permanente de la enseñanza, la proyección social y la gestión universitaria, en los ámbitos que les corresponde.

Los docentes son:

- Ordinarios: principales, asociados y auxiliares.
- Extraordinarios: eméritos, honorarios y similares dignidades que señale cada universidad, que no podrán superar el 10% del número total de docentes que dictan en el respectivo semestre.
- Contratados: que prestan servicios a plazo determinado en los niveles y condiciones que fija el respectivo contrato.

Para el ejercicio de la docencia universitaria, como docente ordinario y contratado es obligatorio poseer:

- El grado de Maestro para la formación en el nivel de pregrado.
- El grado de Maestro o Doctor para maestrías y programas de especialización.
- El grado de Doctor para la formación a nivel de doctorado.

Los docentes deben cumplir con sus deberes y gozan de derechos conforme a dispuesto en la Ley Universitaria y conforme al Estatuto y Reglamentos Internos de la Universidad de Huánuco.

d. Perfil del ingresante

El postulante al Programa Académico de Contabilidad y Finanzas, Nivel Pregrado – Modalidad Semipresencial de la Universidad de Huánuco, debe poseer las siguientes cualidades:

- Creativo, disciplinado, analítico-crítico y con capacidad para reconocer, medir, registrar, elaborar y presentar información financiera.
- Capacidad para registrar y organizar las cuentas con sentido de orden.

- Dispone de un ágil razonamiento matemático que le permitan resolver rápidamente problemas cuantificables.
- Interés por controlar la correcta aplicación de normas relacionados con el uso de los recursos.
- Dispone de un adecuado manejo de sus emociones que le permita tomar decisiones de una manera objetiva.
- Facilidades de comunicación en grupo.
- Posee sólidos valores como honestidad, lealtad, justicia y responsabilidad

VI. ASPECTOS ESTRATÉGICOS

a. Misión, visión y valores

VISIÓN

Programa Académico acreditado, con excelencia académica en la formación profesional de Contadores Públicos humanistas, científicos, tecnológicos y socialmente responsables; líderes en el desarrollo regional y nacional.

MISIÓN

Formamos Contadores Públicos de alta calidad humanística, científica y tecnológica, con sensibilidad para contribuir al desarrollo de la región y el país; realizamos investigación comprometida con el desarrollo académico, la formación profesional y la solución de los problemas de nuestra sociedad en el ámbito de competencia; respetando el ambiente y en armonía con el entorno natural de nuestra zona de influencia.

VALORES:

- Búsqueda de la verdad
- Honestidad
- Solidaridad

- Identidad institucional
- Creatividad

b. Lineamientos de política

1. La UDH desarrolla su actividad educativa dentro de un marco de respeto y tolerancia por las ideas, orientados a la búsqueda de la verdad como pilar de la justicia y la paz que permitan la convivencia pacífica en nuestra sociedad.
2. El profesional de la UDH tiene alto nivel de formación científica, tecnológica y humanística, con alta sensibilidad social que le permite ser actor en el cambio social y la búsqueda del bienestar general.
3. La investigación científica, tecnológica y humanística que se desarrolla en la UDH, está orientada a contribuir con el desarrollo académico, la formación profesional y la solución de los problemas de la sociedad.
4. La Extensión y la Proyección Social que desarrolla la UDH, es actividad que busca el acercamiento de la cultura universitaria a los sectores menos favorecidos de la sociedad, para elevar su calidad de vida.
5. La Universidad de Huánuco, a todos sus niveles, respeta el medio ambiente y está comprometido con la preservación de nuestros recursos naturales y la lucha contra el calentamiento global.
6. Las Áreas Verdes de nuestros locales con área mayor a 1 Ha. deben ocupar al menos el 50% del área total construida.
7. Reforestar las laderas en la ciudad de Huánuco para combatir el calentamiento global.
8. La Universidad debe crecer en infraestructura a la par de su crecimiento en número de estudiantes. Cada año deben reinvertirse los excedentes, de existir, en proyectos de infraestructura para asegurarle comodidad y disponibilidad

en el marco del servicio de calidad que debe ofrecerse a los estudiantes y miembros de la comunidad universitaria.

9. La Universidad de Huánuco debe contar con un Auditorios, Salas de Reuniones y Salón de Recepciones, de primer nivel, al servicio de nuestros alumnos de sede y filial.
10. Ante la escasez de profesionales altamente calificados del mercado laboral local para potenciar el proceso de formación profesional y la investigación en la Universidad de Huánuco, es imprescindible alcanzar la esfera nacional e internacional para captar talento nuevo.

VII. ORGANIZACIÓN DEL CURRÍCULO

a) Distribución de asignaturas por áreas (generales, específicas y especialidad)

Los estudios del Programa Académico de Contabilidad y Finanzas, Nivel Pregrado - Modalidad Semipresencial tienen una duración de 05 años y se desarrolla en dos semestres académicos regulares por año. Programa Académico de Contabilidad y Finanzas, Nivel Pregrado - Modalidad Semipresencial cuenta con 201 créditos académicos.

Los créditos académicos para estudios del Programa Académico de Contabilidad y Finanzas, Nivel Pregrado - Modalidad Semipresencial tienen una duración de 16 horas lectivas de teoría o el doble de horas de práctica por semestre.

El currículo de estudios se distribuye en las siguientes áreas y asignaturas:

- **ESTUDIOS GENERALES:** Con una duración de 36 créditos académicos, comprenden asignaturas del I y II ciclo de estudios.
- **ESTUDIOS ESPECÍFICOS:** Con una duración total de 92 créditos académicos, comprenden asignaturas del II al X ciclo de estudios.
- **ESTUDIOS DE ESPECIALIDAD:** Con una duración total de 64 créditos académicos (Estudios de especialidad) y 09 créditos

académicos (Electivos), haciendo un total de 73 créditos comprenden asignaturas desde el VI al X ciclo de estudios y los Cursos Electivos I, II, III.

- **ELECTIVOS:** Con un total de 09 créditos académicos, comprenden 03 asignaturas electivas obligatorias (Electivo I, Electivo II, Electivo III), las mismas que podrán ser cursadas en el VIII, IX y X ciclo respectivamente. Estas asignaturas deberán ser cursadas obligatoriamente para complementar el currículo de estudios en el Área de Estudios Específicos.
- **TALLER FORMATIVO:** No cuenta con créditos académicos, comprende dos talleres formativos, la participación a estos talleres es de carácter obligatorio y es requisito para la obtención del Grado de Bachiller.
- **PRÁCTICAS PRE PROFESIONALES:** No cuenta con créditos académicos, las mismas que podrán ser realizadas al cumplir con los créditos solicitados en el Reglamento de Practicas Pre Profesionales vigente y sus modificatorias. Las prácticas pre profesionales deberán ser realizadas obligatoriamente para complementar el currículo de estudios.

CUADRO N° 01
NÚMERO DE CURSOS Y CRÉDITOS POR CICLOS ACADÉMICOS
Programa Académico de Contabilidad y Finanzas, Nivel Pregrado - Modalidad Semipresencial
Plan de Estudios 2021

CICLOS	CURSOS	CRÉDITOS PRESENCIAL	CRÉDITOS VIRTUAL	TOTAL CRÉDITOS
CICLO I	6	10	10	20
CICLO II	6	11	9	20
CICLO III	6	7	14	21
CICLO IV	6	11	11	22
CICLO V	6	10	10	20
CICLO VI	6	11	11	22
CICLO VII	6	14	8	22
CICLO VIII	5	14	3	17
CICLO IX	4	10	3	13

CICLO X	4	12	3	15
ELECTIVOS	3		9	9
TOTAL	58	110	91	201

Elaboración: Equipo de Trabajo

CUADRO N° 02
CURSOS Y CRÉDITOS POR ESTUDIOS GENERALES
Programa Académico de Contabilidad y Finanzas, Nivel Pregrado - Modalidad Semipresencial
Plan de Estudios 2021

N°	ESTUDIOS GENERALES	CRÉDITOS. PRESENCIAL	CRÉDITOS. VIRTUAL	TOTAL, CRÉDITOS
1	LENGUAJE I		4	4
2	MATEMÁTICA BÁSICA I	4		4
3	PSICOLOGÍA GENERAL		3	3
4	MÉTODOS Y TÉCNICAS DEL ESTUDIO	3		3
5	GLOBALIZACIÓN Y REALIDAD NACIONAL Y REGIONAL		3	3
6	INTRODUCCIÓN A LA CONTABILIDAD Y FINANZAS	3		3
7	LENGUAJE II		4	4
8	MATEMÁTICA BÁSICA II	4		4
9	ECOLOGÍA Y PROTECCIÓN DEL MEDIO AMBIENTE	3		3
10	ECONOMÍA GENERAL		3	3
11	ÉTICA		2	2
	TOTAL, CRÉDITOS	17	19	36

Elaboración: Equipo de Trabajo

CUADRO N° 03
CURSOS Y CRÉDITOS POR ESTUDIOS ESPECÍFICOS
Programa Académico de Contabilidad y Finanzas, Nivel Pregrado - Modalidad Semipresencial
Plan de Estudios 2021

N°	ESTUDIOS ESPECÍFICOS	CRÉDITOS. PRESENCIAL	CRÉDITOS. VIRTUAL	TOTAL CRÉDITOS
1	CONTABILIDAD GENERAL	4		4

2	INFORMÁTICA APLICADA A LOS NEGOCIOS		3	3
3	MATEMÁTICA APLICADA A LOS NEGOCIOS	4		4
4	ADMINISTRACIÓN GENERAL		4	4
5	MICROECONOMÍA		4	4
6	LIDERAZGO Y EMPRENDIMIENTO		3	3
7	CONTABILIDAD I	3		3
8	ESTADÍSTICA I	4		4
9	MATEMÁTICA FINANCIERA	4		4
10	RÉGIMEN LABORAL PERUANO		4	4
11	MACROECONOMÍA		4	4
12	NORMAS CONTABLES I		3	3
13	CONTABILIDAD II	3		3
14	ESTADÍSTICA II	4		4
15	ORGANIZACIÓN DE EMPRESAS		4	4
16	INVESTIGACIÓN DE MERCADOS	3		3
17	RÉGIMEN TRIBUTARIO PERUANO		3	3
18	NORMAS CONTABLES II		3	3
19	CONTABILIDAD DE SOCIEDADES I	3		3
20	GESTIÓN DE LA CALIDAD		3	3
21	METODOLOGÍA DE LA INVESTIGACIÓN CIENTÍFICA	4		4
22	TESIS I	4		4
23	TESIS II	4		4
24	CONTROL INTERNO		3	3
25	SISTEMAS DE INFORMACIÓN CONTABLE	3		3
26	FORMULACIÓN Y EVALUACIÓN DE PROYECTOS DE INVERSIÓN	4		4
	TOTAL, CRÉDITOS	51	41	92

Elaboración: Equipo de Trabajo

CUADRO N° 04
CURSOS Y CRÉDITOS POR ESTUDIOS ESPECIALIDAD
Programa Académico de Contabilidad y Finanzas, Nivel Pregrado - Modalidad Semipresencial
Plan de Estudios 2021

N°	ESTUDIOS DE ESPECIALIDAD	CRÉDITOS. PRESENCIAL	CRÉDITOS. VIRTUAL	TOTAL, CRÉDITOS
1	FINANZAS I	4		4

2	CONTRATACIONES Y ADQUISICIONES DEL ESTADO	3		3
3	TRIBUTACIÓN I		4	4
4	CONTABILIDAD DE COSTOS I	4		4
5	CONTABILIDAD DE SOCIEDADES II		4	4
6	FINANZAS II		4	4
7	PRESUPUESTO Y FINANZAS PÚBLICAS	3		3
8	TRIBUTACIÓN II		4	4
9	CONTABILIDAD DE COSTOS II	3		3
10	FORMULACIÓN Y ANÁLISIS DE ESTADOS FINANCIEROS	4		4
11	AUDITORÍA FINANCIERA I	3		3
12	CONTABILIDAD DEL SECTOR PÚBLICO	4		4
13	AUDITORÍA TRIBUTARIA		3	3
14	CONTABILIDAD DE COSTOS POR SECTORES	3		3
15	AUDITORÍA FINANCIERA II	3		3
16	PERITAJE CONTABLE	4		4
17	AUDITORÍA AMBIENTAL		3	3
18	AUDITORÍA GUBERNAMENTAL	4		4
19	ELECTIVO I		3	3
20	ELECTIVO II		3	3
21	ELECTIVO III		3	3
	TOTAL CRÉDITOS	42	31	73

Elaboración: Equipo de Trabajo

CUADRO N° 05**TALLER FORMATIVO****Programa Académico de Contabilidad y Finanzas, Nivel Pregrado - Modalidad Semipresencial****Plan de Estudios 2021**

N°	TALLER FORMATIVO	CRÉDITOS. PRESENCIAL	CRÉDITOS. VIRTUAL	TOTAL CRÉDITOS
1	TALLER FORMATIVO	0	0	0
2	TALLER FORMATIVO	0	0	0
	TOTAL CRÉDITOS	0	0	0

Elaboración: Equipo de Trabajo

CUADRO N° 06
PRÁCTICAS PRE PROFESIONALES
Programa Académico de Contabilidad y Finanzas, Nivel Pregrado - Modalidad Semipresencial
Plan de Estudios 2021

N°	PRACTICAS PRE PROFESIONALES	CRÉDITOS. PRESENCIAL	CRÉDITOS. VIRTUAL	TOTAL CRÉDITOS
1	PRACTICAS PRE PROFESIONALES	0	0	0
	TOTAL CRÉDITOS	0	0	0

Elaboración: Equipo de Trabajo

CUADRO N° 07
RESUMEN DE PORCENTAJES DE CURSOS POR ÁREAS DE ESTUDIOS
Programa Académico de Contabilidad y Finanzas, Nivel Pregrado - Modalidad Semipresencial
Plan de Estudios 2021

ESTUDIOS	CURSOS	CURSOS PRESENCIAL	CURSOS VIRTUALES	PRESENCIAL %	VIRTUAL %	PORCENTAJES
ESTUDIOS GENERALES	11	5	6	8%	10%	18%
ESTUDIOS ESPECÍFICOS	26	14	12	25%	21%	46%
ESTUDIOS DE ESPECIALIDAD	21	11	10	19%	17%	36%
TOTAL	58	30	28	52%	48%	100%

Elaboración: Equipo de Trabajo

CUADRO N° 08
RESUMEN DE PORCENTAJES DE CRÉDITOS POR ÁREAS DE ESTUDIOS
Programa Académico de Contabilidad y Finanzas, Nivel Pregrado - Modalidad Semipresencial
Plan de Estudios 2021

ESTUDIOS	CRÉDITOS	CURSOS PRESENCIAL	CURSOS VIRTUALES	PRESENCIAL %	VIRTUAL %	PORCENTAJES
ESTUDIOS GENERALES	36	17	19	8%	10%	18%
ESTUDIOS ESPECÍFICOS	92	51	41	26%	20%	46%
ESTUDIOS DE ESPECIALIDAD	73	42	31	21%	15%	36%
TOTAL	201	110	91	55%	45%	100%

Elaboración: Equipo de Trabajo

CUADRO N° 09
RESUMEN POR ÁREAS DE ESTUDIOS
Programa Académico de Contabilidad y Finanzas, Nivel Pregrado - Modalidad Semipresencial
Plan de Estudios 2021

ESTUDIOS	CRÉDITOS	HORAS TEÓRICAS	HORAS PRACTICAS	TOTAL	% HORAS	% CRÉDITOS
ESTUDIOS GENERALES	36	27	18	45	18%	18%
ESTUDIOS ESPECÍFICOS	92	64	56	120	46%	46%
ESTUDIOS DE ESPECIALIDAD	73	52	42	94	36%	36%
TOTAL	201	143	116	259	100%	100%

Elaboración: Equipo de Trabajo

CUADRO N° 10
RESUMEN DE HORAS Y CRÉDITOS POR CICLOS
Programa Académico de Contabilidad y Finanzas, Nivel Pregrado - Modalidad Semipresencial
Plan de Estudios 2021

CICLO	SEMANAL			SEMESTRAL			CRÉDITOS PRESENCIAL	CRÉDITOS VIRTUAL	TOTAL, CRÉDITOS
	HT	HP	TH	HT	HP	TH			
I	16	8	24	256	128	384	10	10	20
II	14	12	26	224	192	416	11	9	20
III	15	12	27	240	192	432	7	14	21
IV	15	14	29	240	224	464	11	11	22
V	14	12	26	224	192	416	10	10	20
VI	16	12	28	256	192	448	11	11	22
VII	16	12	28	256	192	448	14	8	22
VIII	14	12	26	224	192	416	14	6	20
IX	10	12	22	160	192	352	10	6	16
X	13	10	23	208	160	368	12	6	18
TOTALES	143	116	259	2288	1856	4144	110	91	201

Elaboración: Equipo de Trabajo

b) Asignaturas electivas**CUADRO N° 11**

CURSOS Y CRÉDITOS ELECTIVOS I, II y III
Programa Académico de Contabilidad y Finanzas, Nivel Pregrado - Modalidad Semipresencial
Plan de Estudios 2021

N°	ESTUDIOS ELECTIVOS	CRÉDITOS. PRESENCIAL	CRÉDITOS. VIRTUAL	TOTAL CRÉDITOS
1	CONTABILIDAD DE EMPRESAS FINANCIERAS Y SEGUROS		3	3
2	GESTIÓN DE MYPES		3	3
3	PLANEAMIENTO TRIBUTARIO		3	3
4	MERCADO DE VALORES		3	3
5	GESTIÓN DE CRÉDITOS COBRANZAS Y RECUPERACIONES		3	3
6	GERENCIA PUBLICA		3	3
	TOTAL CRÉDITOS	0	18	18
	TOTAL CRÉDITOS ELECTIVOS	0	9	9
	TOTAL CURSOS ELECTIVOS I, II Y III	0	3	3

Elaboración: Equipo de Trabajo

c) Plan de Estudios

PLAN DE ESTUDIOS 2021
RELACIÓN DE CURSOS - HORAS - CRÉDITOS
ASIGNATURAS OBLIGATORIAS

PROGRAMA ACADÉMICO DE CONTABILIDAD Y FINANZAS, NIVEL PREGRADO - MODALIDAD SEMIPRESENCIAL

I CICLO

Código	Tipo de Estudio	Modalidad	Asignaturas	Horas Semanales			Horas Semestrales			Crédito Presencial	Crédito Virtual	Crédito	Pre-requisito
				HT	HP	TH	HT	HP	TH				
352101011	General	Virtual	LENGUAJE I	3	2	5	48	32	80		4	4	
352101021	General	Presencial	MATEMÁTICA BÁSICA I	2	4	6	32	64	96	4		4	
352101031	General	Virtual	PSICOLOGÍA GENERAL	3	0	3	48	0	48		3	3	
352101041	General	Presencial	MÉTODOS Y TÉCNICAS DEL ESTUDIO	2	2	4	32	32	64	3		3	
352101051	General	Virtual	GLOBALIZACIÓN Y REALIDAD NACIONAL Y REGIONAL	3	0	3	48	0	48		3	3	
352101061	General	Presencial	INTRODUCCIÓN A LA CONTABILIDAD Y FINANZAS	3	0	3	48	0	48	3		3	
TOTAL, DE CRÉDITOS				16	8	24	256	128	384	10	10	20	

II CICLO

Código	Tipo de Estudio	Modalidad	Asignaturas	Horas Semanales			Horas Semestrales			Crédito Presencial	Crédito Virtual	Crédito.	Pre-requisito
				HT	HP	TH	HT	HP	TH				
352102011	General	Virtual	LENGUAJE II	3	2	5	48	32	80		4	4	LENGUAJE I
352102021	General	Presencial	MATEMÁTICA BÁSICA II	2	4	6	32	64	96	4		4	MATEMÁTICA BÁSICA I
352102031	General	Presencial	ECOLOGÍA Y PROTECCIÓN DEL MEDIO AMBIENTE	2	2	4	32	32	64	3		3	
352102041	General	Virtual	ECONOMÍA GENERAL	2	2	4	32	32	64		3	3	MATEMÁTICA BÁSICA I
352102051	General	Virtual	ÉTICA	2	0	2	32	0	32		2	2	
352102062	Específico	Presencial	CONTABILIDAD GENERAL	3	2	5	48	32	80	4		4	INTRODUCCIÓN A LA CONTABILIDAD Y FINANZAS
TOTAL DE CRÉDITOS				14	12	26	224	192	416	11	9	20	

III CICLO

Código	Tipo de Estudio	Modalidad	Asignaturas	Horas Semanales			Horas Semestrales			Crédito Presencial	Crédito Virtual	Crédito	Pre-requisito
				HT	HP	TH	HT	HP	TH				
352103012	Específico	Virtual	INFORMÁTICA APLICADA A LOS NEGOCIOS	2	2	4	32	32	64		3	3	MATEMÁTICA BÁSICA II
352103022	Específico	Presencial	MATEMÁTICA APLICADA A LOS NEGOCIOS	3	2	5	48	32	80	4		4	MATEMÁTICA BÁSICA II

352103032	Específico	Virtual	ADMINISTRACIÓN GENERAL	4	0	4	64	0	64		4	4	CONTABILIDAD GENERAL
352103042	Específico	Virtual	MICROECONOMÍA	3	2	5	48	32	80		4	4	ECONOMÍA GENERAL
352103052	Específico	Presencial	LIDERAZGO Y EMPRENDIMIENTO	2	2	4	32	32	64		3	3	ÉTICA
352103062	Específico	Presencial	CONTABILIDAD I	1	4	5	16	64	80	3		3	CONTABILIDAD GENERAL
TOTAL DE CRÉDITOS				15	12	27	240	192	432	7	14	21	

IV CICLO

Código	Tipo de Estudio	Modalidad	Asignaturas	Horas Semanales			Horas Semestrales			Crédito Presencial	Crédito Virtual	Crédito	Pre-requisito
				HT	HP	TH	HT	HP	TH				
352104012	Específico	Presencial	ESTADÍSTICA I	3	2	5	48	32	80	4		4	MATEMÁTICA APLICADA A LOS NEGOCIOS
352104022	Específico	Presencial	MATEMÁTICA FINANCIERA	3	2	5	48	32	80	4		4	MATEMÁTICA APLICADA A LOS NEGOCIOS
352104032	Específico	Virtual	RÉGIMEN LABORAL PERUANO	3	2	5	48	32	80		4	4	ADMINISTRACIÓN GENERAL
352104042	Específico	Virtual	MACROECONOMÍA	3	2	5	48	32	80		4	4	MICROECONOMÍA
352104052	Específico	Virtual	NORMAS CONTABLES I	2	2	4	32	32	64		3	3	CONTABILIDAD I
352104062	Específico	Presencial	CONTABILIDAD II	1	4	5	16	64	80	3		3	CONTABILIDAD I
TOTAL DE CRÉDITOS				15	14	29	240	224	464	11	11	22	

V CICLO

Código	Tipo de Estudio	Modalidad	Asignaturas	Horas Semanales			Horas Semestrales			Crédito Presencial	Crédito Virtual	Crédito.	Pre-requisito
				HT	HP	TH	HT	HP	TH				
352105012	Específico	Presencial	ESTADÍSTICA II	3	2	5	48	32	80	4		4	ESTADÍSTICA I
352105022	Específico	Virtual	ORGANIZACIÓN DE EMPRESAS	3	2	5	48	32	80		4	4	RÉGIMEN LABORAL PERUANO
352105032	Específico	Presencial	INVESTIGACIÓN DE MERCADOS	2	2	4	32	32	64	3		3	LIDERAZGO Y EMPRENDIMIENTO
352105042	Específico	Virtual	RÉGIMEN TRIBUTARIO PERUANO	2	2	4	32	32	64		3	3	RÉGIMEN LABORAL PERUANO
352105052	Específico	Virtual	NORMAS CONTABLES II	2	2	4	32	32	64		3	3	NORMAS CONTABLES I
352105062	Específico	Presencial	CONTABILIDAD DE SOCIEDADES I	2	2	4	32	32	64	3		3	CONTABILIDAD II
TOTAL DE CRÉDITOS				14	12	26	224	192	416	10	10	20	

VI CICLO

Código	Tipo de Estudio	Modalidad	Asignaturas	Horas Semanales			Horas Semestrales			Crédito Presencial	Crédito Virtual	Crédito	Pre-requisito
				HT	HP	TH	HT	HP	TH				
352106012	Específico	Virtual	GESTIÓN DE LA CALIDAD	2	2	4	32	32	64		3	3	INVESTIGACIÓN DE MERCADO
352106023	Especialidad	Presencial	FINANZAS I	3	2	5	48	32	80	4		4	MATEMÁTICA FINANCIERA
352106033	Especialidad	Presencial	CONTRATACIONES Y ADQUISICIONES DEL ESTADO	2	2	4	32	32	64	3		3	CONTABILIDAD DE SOCIEDADES I
352106043	Especialidad	Virtual	TRIBUTACIÓN I	3	2	5	48	32	80		4	4	RÉGIMEN TRIBUTARIO PERUANO

352106053	Especialidad	Presencial	CONTABILIDAD DE COSTOS I	3	2	5	48	32	80	4		4	CONTABILIDAD II
352106063	Especialidad	Virtual	CONTABILIDAD DE SOCIEDADES II	3	2	5	48	32	80		4	4	CONTABILIDAD DE SOCIEDADES I
TOTAL DE CRÉDITOS				16	12	28	256	192	448	11	11	22	

VII CICLO

Código	Tipo de Estudio	Modalidad	Asignaturas	Horas Semanales			Horas Semestrales			Crédito Presencial	Crédito Virtual	Crédito	Pre-requisito
				HT	HP	TH	HT	HP	TH				
352107012	Específico	Presencial	METODOLOGÍA DE LA INVESTIGACIÓN CIENTÍFICA	3	2	5	48	32	80	4		4	ESTADÍSTICA II
352107023	Especialidad	Virtual	FINANZAS II	3	2	5	48	32	80		4	4	FINANZAS I
352107033	Especialidad	Presencial	PRESUPUESTO Y FINANZAS PÚBLICAS	2	2	4	32	32	64	3		3	CONTRATACIONES Y ADQUISICIONES DEL ESTADO
352107043	Especialidad	Virtual	TRIBUTACIÓN II	3	2	5	48	32	80		4	4	TRIBUTACIÓN I
352107053	Especialidad	Presencial	CONTABILIDAD DE COSTOS II	2	2	4	32	32	64	3		3	CONTABILIDAD DE COSTOS I
352107063	Especialidad	Presencial	FORMULACIÓN Y ANÁLISIS DE ESTADOS FINANCIEROS	3	2	5	48	32	80	4		4	NORMAS CONTABLES I
TOTAL DE CRÉDITOS				16	12	28	256	192	448	14	8	22	

VIII CICLO

Código	Tipo de Estudio	Modalidad	Asignaturas	Horas Semanales			Horas Semestrales			Crédito Presencial	Crédito Virtual	Crédito	Pre-requisito
				HT	HP	TH	HT	HP	TH				
352108012	Específico	Presencial	TESIS I	3	2	5	48	32	80	4		4	METODOLOGÍA DE LA INVESTIGACIÓN CIENTÍFICA
352108023	Especialidad	Presencial	AUDITORÍA FINANCIERA I	2	2	4	32	32	64	3		3	FORMULACIÓN Y ANÁLISIS DE ESTADOS FINANCIEROS
352108033	Especialidad	Presencial	CONTABILIDAD DEL SECTOR PÚBLICO	3	2	5	48	32	80	4		4	PRESUPUESTO Y FINANZAS PÚBLICAS
352108043	Especialidad	Virtual	AUDITORÍA TRIBUTARIA	2	2	4	32	32	64		3	3	TRIBUTACIÓN II
352108053	Especialidad	Presencial	CONTABILIDAD DE COSTOS POR SECTORES	2	2	4	32	32	64	3		3	CONTABILIDAD DE COSTOS II
	Electivo	Virtual	ELECTIVO I	2	2	4	32	32	64		3	3	
TOTAL DE CRÉDITOS				14	12	26	224	192	416	14	6	20	

IX CICLO

Código	Tipo de Estudio	Modalidad	Asignaturas	Horas Semanales			Horas Semestrales			Crédito Presencia I	Crédito Virtual	Crédito	Pre-requisito
				HT	HP	TH	HT	HP	TH				
352109012	Específico	Presencial	TESIS II	3	2	5	48	32	80	4		4	TESIS I
352109023	Especialidad	Presencial	AUDITORÍA FINANCIERA II	2	2	4	32	32	64	3		3	AUDITORÍA FINANCIERA I

352109032	Específico	Virtual	CONTROL INTERNO	2	2	4	32	32	64		3	3	CONTABILIDAD DEL SECTOR PÚBLICO
352109042	Específico	Presencial	SISTEMAS DE INFORMACIÓN CONTABLE	1	4	5	16	64	80	3		3	FORMULACIÓN Y ANÁLISIS DE ESTADOS FINANCIEROS
	Electivo	Virtual	ELECTIVO II	2	2	4	32	32	64		3	3	
TOTAL DE CRÉDITOS				10	12	22	160	192	352	10	6	16	

X CICLO

Código	Tipo de Estudio	Modalidad	Asignaturas	Horas Semanales			Horas Semestrales			Crédito Presencia I	Crédito Virtual	Crédito	Pre-requisito
				HT	HP	TH	HT	HP	TH				
352110013	Especialidad	Presencial	PERITAJE CONTABLE	3	2	5	48	32	80	4		4	TRIBUTACIÓN I
352110023	Especialidad	Virtual	AUDITORÍA AMBIENTAL	2	2	4	32	32	64		3	3	CONTABILIDAD DE COSTOS II
352110033	Especialidad	Presencial	AUDITORÍA GUBERNAMENTAL	3	2	5	48	32	80	4		4	CONTROL INTERNO
352110042	Específico	Presencial	FORMULACIÓN Y EVALUACIÓN DE PROYECTOS DE INVERSIÓN	3	2	5	48	32	80	4		4	CONTABILIDAD DEL SECTOR PÚBLICO
	Electivo	Virtual	ELECTIVO III	2	2	4	32	32	64		3	3	
TOTAL DE CRÉDITOS				13	10	23	208	160	368	12	6	18	

ELECTIVOS

Código	Tipo de Estudio	Modalidad	Asignaturas	Horas Semanales			Horas Semestrales			Crédito Presencial	Crédito Virtual	Crédito	Pre-requisito
				HT	HP	TH	HT	HP	TH				
352113013	Electivo	Virtual	CONTABILIDAD DE EMPRESAS FINANCIERAS Y SEGUROS	2	2	4	32	32	64		3	3	FORMULACIÓN Y ANÁLISIS DE ESTADOS FINANCIEROS
352113023	Electivo	Virtual	GESTIÓN DE MYPES	2	2	4	32	32	64		3	3	AUDITORIA FINANCIERA II
352113033	Electivo	Virtual	PLANEAMIENTO TRIBUTARIO	2	2	4	32	32	64		3	3	AUDITORIA TRIBUTARIA
352113043	Electivo	Virtual	MERCADO DE VALORES	2	2	4	32	32	64		3	3	FINANZAS II
352113053	Electivo	Virtual	GESTIÓN DE CRÉDITOS COBRANZAS Y RECUPERACIONES	2	2	4	32	32	64		3	3	FINANZAS II
352113063	Electivo	Virtual	GERENCIA PUBLICA	2	2	4	32	32	64		3	3	CONTABILIDAD DEL SECTOR PUBLICO
TOTAL DE CRÉDITOS				12	12	24	192	192	384		18	18	

PLAN DE ESTUDIOS 2021
RELACIÓN DE CURSOS - HORAS - CRÉDITOS
MODULO DE COMPETENCIA
ASISTENTE EN CONTABILIDAD FINANCIERA

PROGRAMA ACADÉMICO DE CONTABILIDAD Y FINANZAS, NIVEL PREGRADO - MODALIDAD SEMIPRESENCIAL

Código	Ciclo del Curso	Tipo de Estudio	Asignaturas	Horas Semanales			Horas Semestrales			Crédito Presencial	Crédito Virtual	Crédito	Pre-requisito
				HT	HP	TH	HT	HP	TH				
352104062	IV	Específico	CONTABILIDAD II	1	4	5	16	64	80	3		3	CONTABILIDAD I
352106063	VI	Especialidad	CONTABILIDAD DE SOCIEDADES II	3	2	5	48	32	80		4	4	CONTABILIDAD DE SOCIEDADES I
352107063	VII	Especialidad	FORMULACIÓN Y ANÁLISIS DE ESTADOS FINANCIEROS	3	2	5	48	32	80	4		4	NORMAS CONTABLES II
352109023	IX	Especialidad	AUDITORÍA FINANCIERA II	2	2	4	32	32	64	3		3	AUDITORÍA FINANCIERA I
352109042	IX	Específico	SISTEMAS DE INFORMACIÓN CONTABLE	1	4	5	16	64	80	3		3	FORMULACIÓN Y ANÁLISIS DE ESTADOS FINANCIEROS
TOTAL DE CRÉDITOS				10	14	24	160	224	384	13	4	17	

PLAN DE ESTUDIOS 2021
RELACIÓN DE CURSOS – HORAS – CRÉDITOS
MODULO DE COMPETENCIA
ASISTENTE EN TRIBUTACIÓN

PROGRAMA ACADÉMICO DE CONTABILIDAD Y FINANZAS, NIVEL PREGRADO - MODALIDAD SEMIPRESENCIAL

Código	Ciclo del Curso	Tipo de Estudio	Asignaturas	Horas Semanales			Horas Semestrales			Crédito Presencial	Crédito Virtual	Crédito	Pre-requisito
				HT	HP	TH	HT	HP	TH				
352105042	V	Específico	RÉGIMEN TRIBUTARIO PERUANO	2	2	4	32	32	64		3	3	RÉGIMEN LABORAL PERUANO
352106043	VI	Especialidad	TRIBUTACIÓN I	3	2	5	48	32	80		4	4	RÉGIMEN TRIBUTARIO PERUANO
352107043	VII	Especialidad	TRIBUTACIÓN II	3	2	5	48	32	80		4	4	TRIBUTACIÓN I
352108043	VIII	Especialidad	AUDITORÍA TRIBUTARIA	2	2	4	32	32	64		3	3	TRIBUTACIÓN II
352113033		Electivo	PLANEAMIENTO TRIBUTARIO	2	2	4	32	32	64		3	3	AUDITORIA TRIBUTARIA
TOTAL DE CRÉDITOS				12	10	22	192	160	352	0	17	17	

PLAN DE ESTUDIOS 2021
RELACIÓN DE CURSOS - HORAS - CRÉDITOS
MODULO DE COMPETENCIA
ASISTENTE EN FINANZAS

PROGRAMA ACADÉMICO DE CONTABILIDAD Y FINANZAS, NIVEL PREGRADO - MODALIDAD SEMIPRESENCIAL

Código	Ciclo del Curso	Tipo de Estudio	Asignaturas	Horas Semanales			Horas Semestrales			Crédito Presencial	Crédito Virtual	Crédito	Pre-requisito
				HT	HP	TH	HT	HP	TH				
352104022	IV	Específico	MATEMÁTICA FINANCIERA	3	2	5	48	32	80	4		4	MATEMÁTICA APLICADA A LOS NEGOCIOS
352106023	VI	Especialidad	FINANZAS I	3	2	5	48	32	80	4		4	MATEMÁTICA FINANCIERA
352107023	VII	Especialidad	FINANZAS II	3	2	5	48	32	80		4	4	FINANZAS I
352113043		Electivo	MERCADO DE VALORES	2	2	4	32	32	64		3	3	FINANZAS II
352113053		Electivo	GESTIÓN DE CRÉDITOS, COBRANZAS Y RECUPERACIONES	2	2	4	32	32	64		3	3	FINANZAS II
TOTAL DE CRÉDITOS				13	10	23	208	160	368	8	10	18	

PLAN DE ESTUDIOS 2021
RELACIÓN DE CURSOS - HORAS - CRÉDITOS
MODULO DE COMPETENCIA
ASISTENTE EN SECTOR PÚBLICO

PROGRAMA ACADÉMICO DE CONTABILIDAD Y FINANZAS, NIVEL PREGRADO - MODALIDAD SEMIPRESENCIAL

Código	Ciclo del Curso	Tipo de Estudio	Asignaturas	Horas Semanales			Horas Semestrales			Crédito Presencial	Crédito Virtual	Crédito	Pre-requisito
				HT	HP	TH	HT	HP	TH				
352106033	VI	Especialidad	CONTRATACIONES Y ADQUISICIONES DEL ESTADO	2	2	4	32	32	64	3		3	CONTABILIDAD DE SOCIEDADES I
352107033	VII	Especialidad	PRESUPUESTO Y FINANZAS PÚBLICAS	2	2	4	32	32	64	3		3	CONTRATACIONES Y ADQUISICIONES DEL ESTADO
352108033	VIII	Especialidad	CONTABILIDAD DEL SECTOR PÚBLICO	3	2	5	48	32	80	4		4	PRESUPUESTO Y FINANZAS PÚBLICAS
352109032	IX	Específico	CONTROL INTERNO	2	2	4	32	32	64		3	3	CONTABILIDAD DEL SECTOR PÚBLICO
352110033	X	Especialidad	AUDITORÍA GUBERNAMENTAL	3	2	5	48	32	80	4		4	CONTROL INTERNO
352113063		Electivo	GERENCIA PUBLICA	2	2	4	32	32	64		3	3	CONTABILIDAD DEL SECTOR PÚBLICO
TOTAL DE CRÉDITOS				14	12	26	224	192	416	14	6	20	

d) Malla Curricular



UNIVERSIDAD DE HUANUCO
FACULTAD DE CIENCIAS EMPRESARIALES
PROGRAMA ACADÉMICO DE CONTABILIDAD Y FINANZAS, NIVEL PREGRADO - MODALIDAD SEMIPRESENCIAL
MALLA CURRICULAR 2021

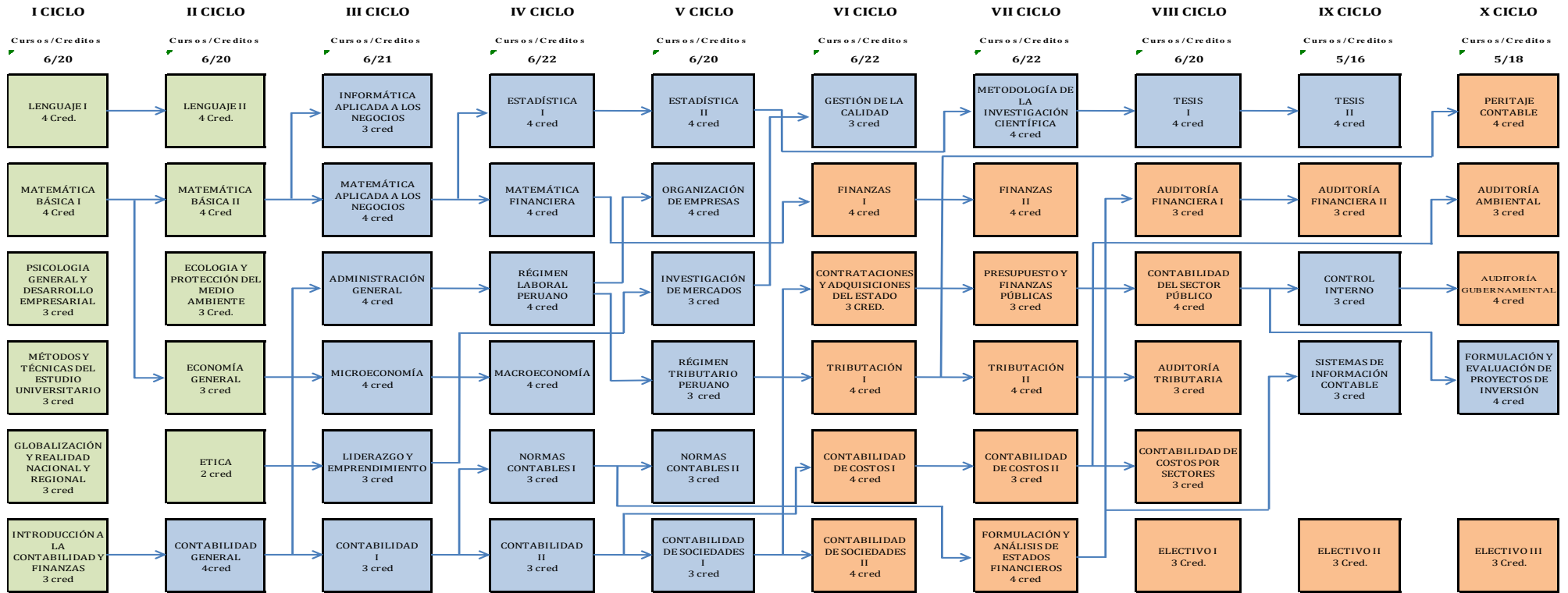

LEYENDA

CURSOS GENERALES	
CURSOS ESPECIFICOS	
CURSOS DE ESPECIALIDAD	



UNIVERSIDAD DE HUANUCO
FACULTAD DE CIENCIAS EMPRESARIALES
PROGRAMA ACADÉMICO DE CONTABILIDAD Y FINANZAS, NIVEL PREGRADO - MODALIDAD SEMIPRESENCIAL
MALLA CURRICULAR 2021
MODULO DE COMPETENCIA
ASISTENTE EN CONTABILIDAD FINANCIERA

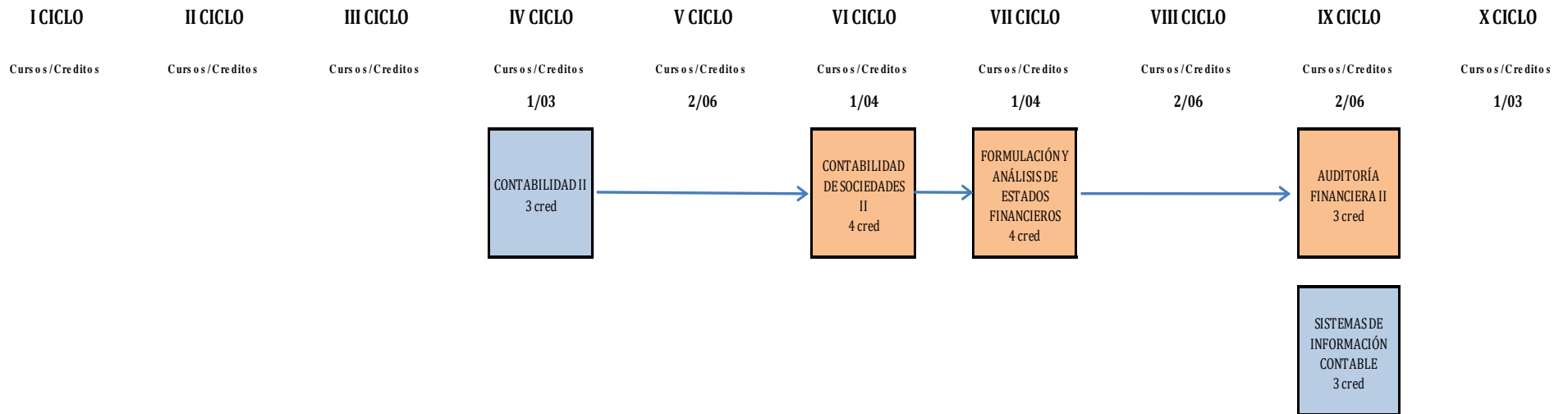

ESPECIALIDAD
 CURSOS ELECTIVOS
 CURSOS ESPECIFICOS



UNIVERSIDAD DE HUANUCO
FACULTAD DE CIENCIAS EMPRESARIALES
PROGRAMA ACADÉMICO DE CONTABILIDAD Y FINANZAS, NIVEL PREGRADO - MODALIDAD SEMIPRESENCIAL
MALLA CURRICULAR 2021
MODULO DE COMPETENCIA
ASISTENTE EN TRIBUTACIÓN

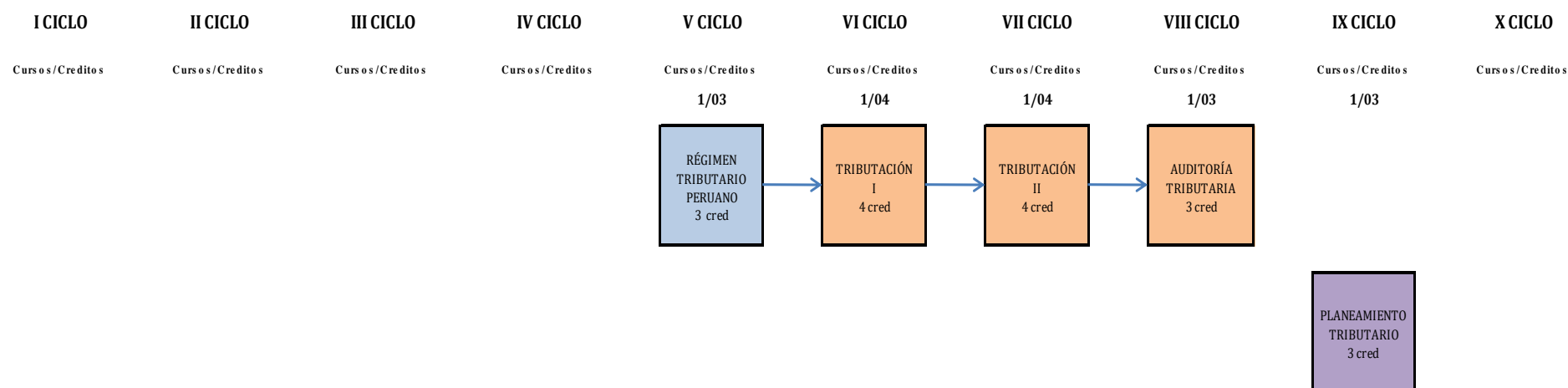

LEYENDA

ESPECIALIDAD	
CURSOS ELECTIVOS	
CURSOS ESPECIFICOS	



UNIVERSIDAD DE HUANUCO
FACULTAD DE CIENCIAS EMPRESARIALES
PROGRAMA ACADÉMICO DE CONTABILIDAD Y FINANZAS, NIVEL PREGRADO - MODALIDAD SEMIPRESENCIAL
MALLA CURRICULAR 2021
MODULO DE COMPETENCIA
ASISTENTE EN FINANZAS

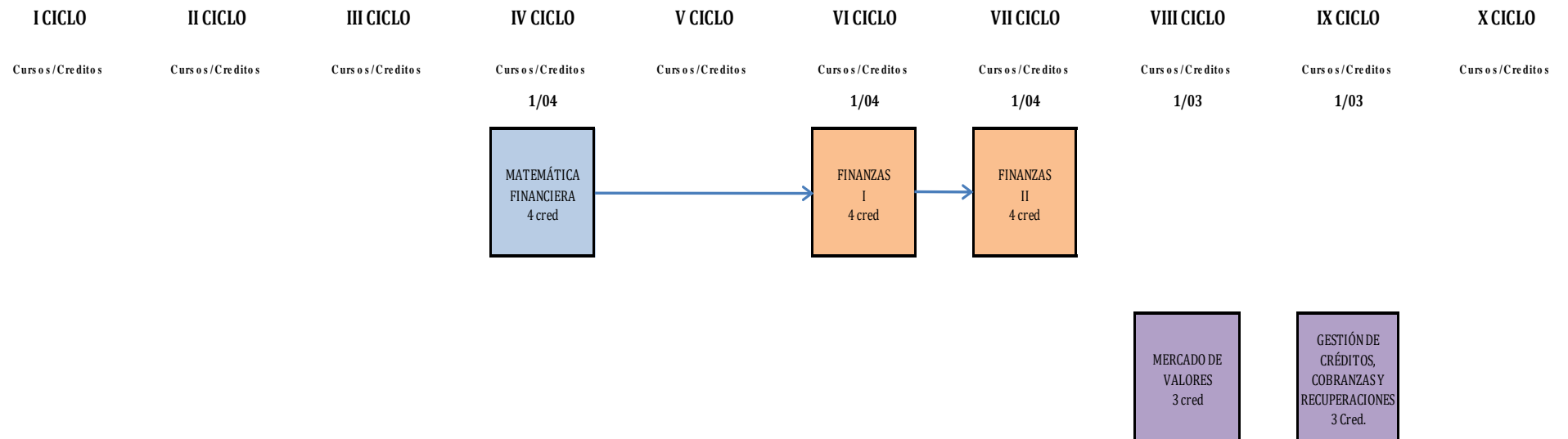

LEYENDA

ESPECIALIDAD	
CURSOS ELECTIVOS	
CURSOS ESPECIFICOS	



UNIVERSIDAD DE HUANUCO
FACULTAD DE CIENCIAS EMPRESARIALES
PROGRAMA ACADÉMICO DE CONTABILIDAD Y FINANZAS, NIVEL PREGRADO - MODALIDAD SEMIPRESENCIAL
MALLA CURRICULAR 2021
MODULO DE COMPETENCIA
ASISTENTE EN SECTOR PÚBLICO

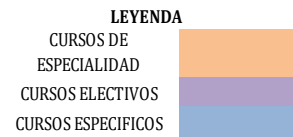
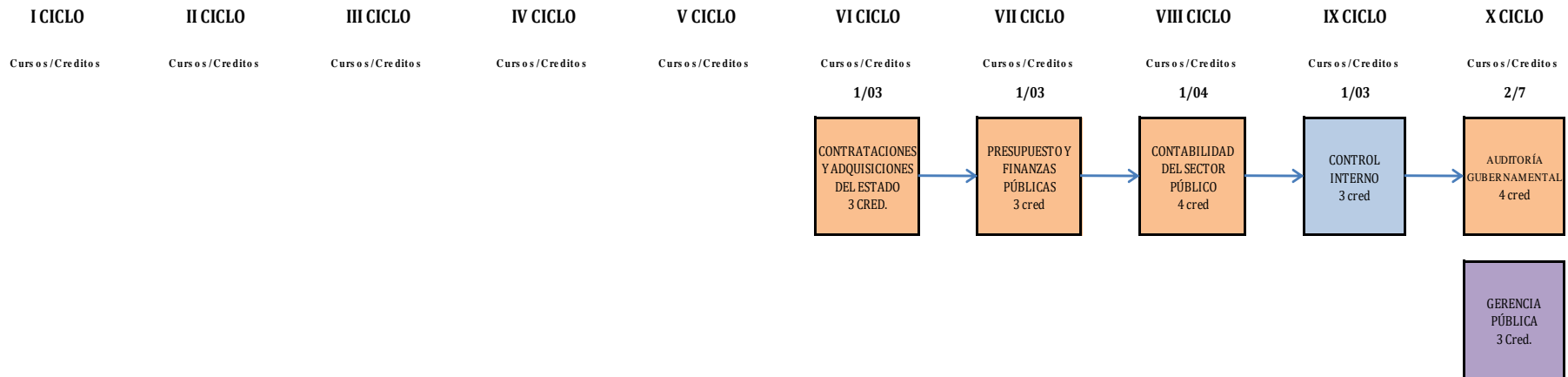

Formato de la Malla Curricular

SUPERINTENDENCIA NACIONAL DE EDUCACIÓN SUPERIOR UNIVERSITARIA	 C1
FORMATO DE LICENCIAMIENTO C	
MALLA CURRICULAR Y ANÁLISIS DE CRÉDITOS ACADÉMICOS	

SECCIÓN 1: INFORMACIÓN GENERAL DEL PROGRAMA

NOMBRE DE LA UNIVERSIDAD	UNIVERSIDAD DE HUÁNUCO				
CÓDIGO DEL PROGRAMA DE ESTUDIOS (1)	P35	DENOMINACIÓN DEL PROGRAMA DE ESTUDIOS (2)	PROGRAMA ACADÉMICO DE CONTABILIDAD Y FINANZAS, NIVEL PREGRADO - MODALIDAD SEMIPRESENCIAL		
MODALIDAD DE ESTUDIOS (3)	Semipresencial	DOCUMENTO ACTUALIZACIÓN DEL PLAN CURRICULAR (4)	R. N° 180-2021-R-CU-UDH	FECHA DE ACTUALIZACIÓN DEL PLAN CURRICULAR	17-Feb-21

SECCIÓN 2: PERIODO ACADÉMICO Y VALOR DEL CRÉDITO

RÉGIMEN DE ESTUDIOS (5)	Semestral	N° DE PERIODOS ACADÉMICOS POR AÑO	2	VALOR DE 1 CRÉDITO EN HORAS DE TEORÍA POR PERIODO ACADÉMICO	16
EN CASO SELECCIONE "OTRA" PERIODICIDAD, SEÑALE CUÁL:		DURACIÓN DEL PROGRAMA EN AÑOS	5	VALOR DE 1 CRÉDITO EN HORAS DE PRÁCTICA POR PERIODO ACADÉMICO	32

SECCIÓN 3: TABLA RESUMEN DE CRÉDITOS Y HORAS DEL PROGRAMA

	N° DE CURSOS	N° HORAS LECTIVAS				N° CRÉDITOS ACADÉMICOS				
		TEORÍA	PRÁCTICA	TOTAL	% DEL TOTAL	TEORÍA	PRÁCTICA	TOTAL	% DEL TOTAL	
TOTAL	58	2288	1856	4144	100.00%	143.00	58.00	201.00	100%	
TIPO DE ESTUDIOS	Estudios generales	11	432	288	720	17.37%	27.00	9.00	36.00	18%
	Estudios específicos	26	1024	896	1920	46.33%	64.00	28.00	92.00	46%
	Estudios de especialidad	21	832	672	1504	36.29%	52.00	21.00	73.00	36%
MODALIDAD	Presencial		1200	1120	2320	55.98%	75.00	35.00	110.00	55%
	Virtual		1088	736	1824	44.02%	68.00	23.00	91.00	45%
TIPO DE CURSO	Obligatorios	55	2192	1760	3952	95.37%	137.00	55.00	192.00	96%
	Electivos	3	96	96	192	4.63%	6.00	3.00	9.00	4%

SECCIÓN 4: DESCRIPCIÓN DE LA MALLA CURRICULAR

PERIODO ACADÉMICO	NOMBRE DEL CURSO	TIPO DE ESTUDIOS	TIPO DE CURSO	HORAS LECTIVAS POR PERIODO ACADÉMICO							CRÉDITOS ACADÉMICOS						
				TEORÍA			PRÁCTICA			TOTAL DE HORAS	TEORÍA			PRÁCTICA			TOTAL DE CRÉDITO
				PRESENCIAL	VIRTUAL	TOTAL	PRESENCIAL	VIRTUAL	TOTAL		PRESENCIAL	VIRTUAL	TOTAL	PRESENCIAL	VIRTUAL	TOTAL	
1	LENGUAJE I	General	Obligatorio		48	48		32	32	80.00	-	3.00	3.00	-	1.00	1.00	4.00
1	MATEMÁTICA BÁSICA I	General	Obligatorio	32		32	64		64	96.00	2.00	-	2.00	2.00	-	2.00	4.00
1	PSICOLOGÍA GENERAL	General	Obligatorio		48	48			0	48.00	-	3.00	3.00	-	-	-	3.00
1	MÉTODOS Y TÉCNICAS DEL ESTUDIO	General	Obligatorio	32		32	32		32	64.00	2.00	-	2.00	1.00	-	1.00	3.00
1	GLOBALIZACIÓN Y REALIDAD NACIONAL Y REGIONAL	General	Obligatorio		48	48			0	48.00	-	3.00	3.00	-	-	-	3.00
1	INTRODUCCIÓN A LA CONTABILIDAD Y FINANZAS	General	Obligatorio	48		48			0	48.00	3.00	-	3.00	-	-	-	3.00
2	LENGUAJE II	General	Obligatorio		48	48		32	32	80.00	-	3.00	3.00	-	1.00	1.00	4.00
2	MATEMÁTICA BÁSICA II	General	Obligatorio	32		32	64		64	96.00	2.00	-	2.00	2.00	-	2.00	4.00
2	ECOLOGÍA Y PROTECCIÓN DEL MEDIO AMBIENTE	General	Obligatorio	32		32	32		32	64.00	2.00	-	2.00	1.00	-	1.00	3.00
2	ECONOMÍA GENERAL	General	Obligatorio		32	32		32	32	64.00	-	2.00	2.00	-	1.00	1.00	3.00
2	ÉTICA	General	Obligatorio		32	32			0	32.00	-	2.00	2.00	-	-	-	2.00
2	CONTABILIDAD GENERAL	Específico	Obligatorio	48		48	32		32	80.00	3.00	-	3.00	1.00	-	1.00	4.00

3	INFORMÁTICA APLICADA A LOS NEGOCIOS	Específico	Obligatorio		32	32		32	32	64.00	-	2.00	2.00	-	1.00	1.00	3.00
3	MATEMÁTICA APLICADA A LOS NEGOCIOS	Específico	Obligatorio	48		48	32		32	80.00	3.00	-	3.00	1.00	-	1.00	4.00
3	ADMINISTRACIÓN GENERAL	Específico	Obligatorio		64	64		0		64.00	-	4.00	4.00	-	-	-	4.00
3	MICROECONOMÍA	Específico	Obligatorio		48	48		32	32	80.00	-	3.00	3.00	-	1.00	1.00	4.00
3	LIDERAZGO Y EMPRENDIMIENTO	Específico	Obligatorio		32	32		32	32	64.00	-	2.00	2.00	-	1.00	1.00	3.00
3	CONTABILIDAD I	Específico	Obligatorio	16		16	64		64	80.00	1.00	-	1.00	2.00	-	2.00	3.00
4	ESTADÍSTICA I	Específico	Obligatorio	48		48	32		32	80.00	3.00	-	3.00	1.00	-	1.00	4.00
4	MATEMÁTICA FINANCIERA	Específico	Obligatorio	48		48	32		32	80.00	3.00	-	3.00	1.00	-	1.00	4.00
4	RÉGIMEN LABORAL PERUANO	Específico	Obligatorio		48	48		32	32	80.00	-	3.00	3.00	-	1.00	1.00	4.00
4	MACROECONOMÍA	Específico	Obligatorio		48	48		32	32	80.00	-	3.00	3.00	-	1.00	1.00	4.00
4	NORMAS CONTABLES I	Específico	Obligatorio		32	32		32	32	64.00	-	2.00	2.00	-	1.00	1.00	3.00
4	CONTABILIDAD II	Específico	Obligatorio	16		16	64		64	80.00	1.00	-	1.00	2.00	-	2.00	3.00

5	ESTADÍSTICA II	Específico	Obligatorio	48		48	32		32	80.00	3.00	-	3.00	1.00	-	1.00	4.00
5	ORGANIZACIÓN DE EMPRESAS	Específico	Obligatorio		48	48	32		32	80.00	-	3.00	3.00	-	1.00	1.00	4.00
5	INVESTIGACIÓN DE MERCADOS	Específico	Obligatorio	32		32	32		32	64.00	2.00	-	2.00	1.00	-	1.00	3.00
5	RÉGIMEN TRIBUTARIO PERUANO	Específico	Obligatorio		32	32	32		32	64.00	-	2.00	2.00	-	1.00	1.00	3.00
5	NORMAS CONTABLES II	Específico	Obligatorio		32	32	32		32	64.00	-	2.00	2.00	-	1.00	1.00	3.00
5	CONTABILIDAD DE SOCIEDADES I	Específico	Obligatorio	32		32	32		32	64.00	2.00	-	2.00	1.00	-	1.00	3.00
6	GESTIÓN DE LA CALIDAD	Específico	Obligatorio		32	32	32		32	64.00	-	2.00	2.00	-	1.00	1.00	3.00
6	FINANZAS I	De especialidad	Obligatorio	48		48	32		32	80.00	3.00	-	3.00	1.00	-	1.00	4.00
6	CONTRATACIONES Y ADQUISICIONES DEL ESTADO	De especialidad	Obligatorio	32		32	32		32	64.00	2.00	-	2.00	1.00	-	1.00	3.00
6	TRIBUTACIÓN I	De especialidad	Obligatorio		48	48	32		32	80.00	-	3.00	3.00	-	1.00	1.00	4.00
6	CONTABILIDAD DE COSTOS I	De especialidad	Obligatorio	48		48	32		32	80.00	3.00	-	3.00	1.00	-	1.00	4.00
6	CONTABILIDAD DE SOCIEDADES II	De especialidad	Obligatorio		48	48	32		32	80.00	-	3.00	3.00	-	1.00	1.00	4.00

7	METODOLOGÍA DE LA INVESTIGACIÓN CIENTÍFICA	Específico	Obligatorio	48		48	32		32	80.00	3.00	-	3.00	1.00	-	1.00	4.00
7	FINANZAS II	De especialidad	Obligatorio		48	48		32	32	80.00	-	3.00	3.00	-	1.00	1.00	4.00
7	PRESUPUESTO Y FINANZAS PÚBLICAS	De especialidad	Obligatorio	32		32	32		32	64.00	2.00	-	2.00	1.00	-	1.00	3.00
7	TRIBUTACIÓN II	De especialidad	Obligatorio		48	48		32	32	80.00	-	3.00	3.00	-	1.00	1.00	4.00
7	CONTABILIDAD DE COSTOS II	De especialidad	Obligatorio	32		32	32		32	64.00	2.00	-	2.00	1.00	-	1.00	3.00
7	FORMULACIÓN Y ANÁLISIS DE ESTADOS FINANCIEROS	De especialidad	Obligatorio	48		48	32		32	80.00	3.00	-	3.00	1.00	-	1.00	4.00
8	TESIS I	Específico	Obligatorio	48		48	32		32	80.00	3.00	-	3.00	1.00	-	1.00	4.00
8	AUDITORÍA FINANCIERA I	De especialidad	Obligatorio	32		32	32		32	64.00	2.00	-	2.00	1.00	-	1.00	3.00
8	CONTABILIDAD DEL SECTOR PÚBLICO	De especialidad	Obligatorio	48		48	32		32	80.00	3.00	-	3.00	1.00	-	1.00	4.00
8	AUDITORÍA TRIBUTARIA	De especialidad	Obligatorio		32	32		32	32	64.00	-	2.00	2.00	-	1.00	1.00	3.00
8	CONTABILIDAD DE COSTOS POR SECTORES	De especialidad	Obligatorio	32		32	32		32	64.00	2.00	-	2.00	1.00	-	1.00	3.00
8	ELECTIVO I	De especialidad	Electivo		32	32		32	32	64.00	-	2.00	2.00	-	1.00	1.00	3.00

9	TESIS II	Específico	Obligatorio	48		48	32		32	80.00	3.00	-	3.00	1.00	-	1.00	4.00
9	AUDITORÍA FINANCIERA II	De especialidad	Obligatorio	32		32	32		32	64.00	2.00	-	2.00	1.00	-	1.00	3.00
9	CONTROL INTERNO	Específico	Obligatorio		32	32		32	32	64.00	-	2.00	2.00	-	1.00	1.00	3.00
9	SISTEMAS DE INFORMACIÓN CONTABLE	Específico	Obligatorio	16		16	64		64	80.00	1.00	-	1.00	2.00	-	2.00	3.00
9	ELECTIVO II	De especialidad	Electivo		32	32		32	32	64.00	-	2.00	2.00	-	1.00	1.00	3.00
10	PERITAJE CONTABLE	De especialidad	Obligatorio	48		48	32		32	80.00	3.00	-	3.00	1.00	-	1.00	4.00
10	AUDITORÍA AMBIENTAL	De especialidad	Obligatorio		32	32		32	32	64.00	-	2.00	2.00	-	1.00	1.00	3.00
10	AUDITORÍA GUBERNAMENTAL	De especialidad	Obligatorio	48		48	32		32	80.00	3.00	-	3.00	1.00	-	1.00	4.00
10	FORMULACION Y EVALUACIÓN DE PROYECTOS DE INVERSIÓN	Específico	Obligatorio	48		48	32		32	80.00	3.00	-	3.00	1.00	-	1.00	4.00
10	ELECTIVO III	De especialidad	Electivo		32	32		32	32	64.00	-	2.00	2.00	-	1.00	1.00	3.00

VIII. GESTIÓN DEL CURRÍCULO

a) Lineamientos metodológicos de la enseñanza y aprendizaje

Los lineamientos metodológicos del Currículo y Plan de Estudios 2021 (Reajustado) del Programa Académico de Contabilidad y Finanzas, Nivel Pregrado - Modalidad Semipresencial son coherentes con los lineamientos del Proyecto Educativo de la UDH y son los siguientes:

- Uso de Tecnologías de la Información.
- Pedagogía moderna.
- Responsabilidad social.
- Investigación formativa.
- Flexibilidad curricular.
- Identidad cultural

b) Evaluación del aprendizaje

El proceso de evaluación del aprendizaje del estudiante del Programa Académico de Contabilidad y Finanzas, Nivel Pregrado - Modalidad Semipresencial se realiza de acuerdo a su Reglamento General de Estudios del Nivel Pregrado - Modalidad Semipresencial aprobado según Resolución y sus modificatorias.

c) Régimen de promoción, permanencia del estudiante

El régimen de promoción, permanencia del estudiante del estudiante del Programa Académico de Contabilidad y Finanzas, Nivel Pregrado - Modalidad Semipresencial se realiza de acuerdo a su Reglamento, vigente aprobado según Resolución y sus modificatorias.

d) Prácticas pre profesionales

Las Prácticas Pre Profesionales (PPP) tienen como objetivo permitir al estudiante desempeñarse en el campo profesional, aplicando los conocimientos teórico-prácticos adquiridos en su formación académica, así como también, adquirir habilidades y destrezas en la solución de problemas en el campo profesional de su competencia.

Las PPP se desarrollan, en cumplimiento a lo establecido en el Reglamento de Prácticas Pre Profesionales y sus modificatorias de la Facultad de Ciencias Empresariales vigente.

e) Idioma extranjero

La enseñanza de un idioma extranjero, de preferencia inglés, o la enseñanza de una lengua nativa de preferencia quechua o aimara, es obligatoria en los estudios de pregrado según resolución vigente.

f) Líneas de investigación

El estudiante, docente, los semilleros e investigadores deben seguir las líneas de investigación vigente, formuladas por el programa académico y aprobadas por el VRI, las mismas que fueron ratificadas en Consejo Universitario.

Publicado en el portal web de la Universidad de Huánuco,

g) Tutoría

La Tutoría es un proceso de orientación, acompañamiento y seguimiento académico, personal y/o grupal, que se brinda a los estudiantes, durante sus estudios de pregrado; apoyo que se traduce en el mejoramiento de su formación profesional, toda vez que fomenta, actitudes de capacitación y mejora en su aprendizaje. Según reglamento de Tutoría de la Universidad de Huánuco.

h) Responsabilidad Social Universitaria

La responsabilidad social universitaria es la gestión ética y eficaz del impacto generado por la universidad en la sociedad debido al ejercicio de sus funciones: académica, de investigación y de servicios de extensión y participación en el desarrollo nacional en sus diferentes niveles y dimensiones. Según reglamento de Responsabilidad Social vigente de la Universidad de Huánuco.

i) Servicio Social Universitario

Todas las universidades establecen un Programa de Servicio Social Universitario que consiste en la realización obligatoria de actividades temporales que ejecuten los estudiantes universitarios, de manera descentralizada; tendientes a la aplicación de los conocimientos que hayan obtenido y que impliquen una contribución en la ejecución de las políticas públicas de interés social y fomenten un comportamiento altruista y solidario que aporte en la mejora de la calidad de vida de los grupos vulnerables en nuestra sociedad. Según reglamento de Servicio Social Universitario vigente de la Universidad de Huánuco.

j) Actividades extracurriculares

Las actividades extracurriculares son aquellas del ámbito cultural, deportivo, artístico o académico que no se circunscribe al plan de estudios, pero constituye el complemento de las actividades curriculares en pos de la formación integral de los estudiantes.

Siendo responsabilidad de la Oficina de Bienestar Universitario programar, ejecutar y evaluar dichas actividades en coordinación con los programas académicos. Remitiendo el informe correspondiente como son registro de las actividades, estadística de participación y nivel de satisfacción de los estudiantes.

Es obligación de los estudiantes llevar en su carrera como mínimo dos actividades extracurriculares, las mismas que son pre requisito para obtener el Grado Académico de Bachiller.

IX. GRADUACIÓN Y TITULACIÓN

La Universidad de Huánuco otorga los grados académicos de Bachiller, Maestro, Doctor y los títulos profesionales que correspondan, a nombre de la Nación.

La Universidad de Huánuco otorga el Grado Académico de Bachiller en Contabilidad y Finanzas y el Título Profesional de Contador Público a nombre de la Nación.

La obtención de grados y títulos se realiza de acuerdo a las exigencias académicas que cada universidad establezca en sus respectivas normas internas. Los requisitos mínimos son los siguientes:

Grado de Bachiller: requiere haber aprobado los estudios de pregrado, así como la aprobación de un trabajo de investigación y el conocimiento de un idioma extranjero, de preferencia inglés o lengua nativa.

Título Profesional: requiere del grado de Bachiller y la aprobación de una tesis o trabajo de suficiencia profesional. Las universidades acreditadas pueden establecer modalidades adicionales a estas últimas. El título profesional sólo se puede obtener en la universidad en la cual se haya obtenido el grado de bachiller.

La Universidad de Huánuco y la Facultad de Ciencias Empresariales, confiere el grado Académico de Bachiller en Contabilidad y Finanzas y Título Profesional de Contador Público a sus egresados en concordancia con la Ley Universitaria, El Reglamento General de la Universidad, el Reglamento de Grados y Títulos de la Universidad.

CICLO - II

Código	Asignaturas	Créd.	Cód.	Asignaturas	Cód.	Asignaturas	Cód.	Asignaturas	Cód.	Asignaturas
				Inglés II		Inglés II		Inglés II		Inglés II
352102011	LENGUAJE II	4		Lenguaje II		Lenguaje II		Fundamentos de Administración		Taller de Redacción y Oratoria
35210202	MATEMÁTICA BÁSICA II	4		Matemática Básica II		Matemática Básica II		Matemática II		Matemática Básica II
352102031	ECOLOGÍA Y PROTECCIÓN DEL MEDIO AMBIENTE	3		Ecología y Protección del Medio Ambiente		Ecología y Protección del Medio Ambiente		Liderazgo y Emprendimiento		Ecología
352102041	ÉTICA	2		Ética y Responsabilidad Social		Ética y Responsabilidad Social		Ética y Responsabilidad Social		Ética y Deontología Profesional
352102051	ECONOMÍA GENERAL	3		Economía General		Economía General		Economía General		Economía General
352102062	CONTABILIDAD GENERAL	4		Contabilidad General		Contabilidad General		Fundamentos y Documentación Contable		Contabilidad Básica
Total de Créditos		20								

CICLO - III

Código	Asignaturas	Créd.	Cód.	Asignaturas	Cód.	Asignaturas	Cód.	Asignaturas	Cód.	Asignaturas
				Inglés III		Inglés III		Inglés III		Inglés III
352103012	INFORMÁTICA APLICADA A LOS NEGOCIOS	3		Informática Aplicada a los Negocios		Informática Aplicada a los Negocios		Gestión de la Calidad		Informática
352103022	MATEMÁTICA APLICADA A LOS NEGOCIOS	4		Matemática Aplicada a los Negocios		Matemática Aplicada a los Negocios		Gestión de Logística		Gestión de la Producción

352103032	ADMINISTRACIÓN GENERAL	4		Organización de Empresas		Organización de Empresas		Organización de Empresas		Organización de Empresas
352103042	MICROECONOMÍA	4		Microeconomía		Microeconomía		Microeconomía		Microeconomía
352103052	LIDERAZGO Y EMPRENDIMIENTO	3		Liderazgo y Emprendimiento		Liderazgo y Emprendimiento		Gestión de MYPES		Liderazgo y Trabajo en equipo
352103062	CONTABILIDAD I	3		Contabilidad I		Contabilidad I		Contabilidad I		Contabilidad General
Total de Créditos		21								

CICLO - IV

Código	Asignaturas	Créd.	Cód.	Asignaturas	Cód.	Asignaturas	Cód.	Asignaturas	Cód.	Asignaturas
				Inglés IV		Inglés IV		Inglés IV		Inglés IV
352104012	ESTADÍSTICA I	4		Estadística I		Estadística I		Estadística I		Estadística Descriptiva
352104022	MATEMÁTICA FINANCIERA	4		Matemática Financiera		Matemática Financiera		Matemática Financiera		Matemática Financiera
352104032	RÉGIMEN LABORAL PERUANO	4		Régimen Laboral Peruano		Régimen Laboral Peruano		Laboral		Derecho Laboral
352104042	MACROECONOMÍA	4		Macroeconomía		Macroeconomía		Macroeconomía		Macroeconomía
352104052	NORMAS CONTABLES I	3		Normas Internacionales (NIC y NIIF)		Normas Internacionales (NIC y NIIF)		Casuística NIC's y NIIF's		Normas Internacionales de Contabilidad
352104062	CONTABILIDAD II	3		Contabilidad II		Contabilidad II		Contabilidad II		Contabilidad de Sociedades I
Total de Créditos		22								

CICLO - V

Código	Asignaturas	Créd.	Cód.	Asignaturas	Cód.	Asignaturas	Cód.	Asignaturas	Cód.	Asignaturas
352105012	ESTADÍSTICA II	4		Estadística II		Estadística II		Estadística II		Teoría de Decisiones
352105022	ORGANIZACIÓN DE EMPRESAS	4		Gestión de la Calidad		Gestión de la Calidad		Contabilidad por Sectores Económicos		Gestión de la Calidad
352105032	INVESTIGACIÓN DE MERCADOS	3		Investigación de Mercados		Investigación de Mercados		Gerencia General y Alta Dirección		Investigación de Mercados
352105042	RÉGIMEN TRIBUTARIO PERUANO	3		Régimen Tributario Peruano		Régimen Tributario Peruano		Régimen Tributario Peruano		Derecho Tributario
352105052	NORMAS CONTABLES II	3		Sistema de Información Gerencial		Sistema de Información Gerencial		Taller de Contabilidad, Tributación y Auditoría Integral		Dirección Estratégica
352105062	CONTABILIDAD DE SOCIEDADES I	3		Contabilidad de Sociedades		Contabilidad de Sociedades		Contabilidad de Sociedades		Contabilidad de Sociedades II.
Total de Créditos		20								

CICLO - VI

Código	Asignaturas	Créd.	Cód.	Asignaturas	Cód.	Asignaturas	Cód.	Asignaturas	Cód.	Asignaturas
352106012	GESTIÓN DE LA CALIDAD	3		Contabilidad de Empresas Financieras y de Seguros		Contabilidad de Empresas Financieras y de Seguros		Contabilidad de Empresas Financieras y de Seguros		Contabilidad de Empresas Financieras
352106023	FINANZAS I	4		Finanzas I		Finanzas I		Finanzas I		Gerencia Financiera

352106033	CONTRATACIONES Y ADQUISICIONES DEL ESTADO	3							
352106043	TRIBUTACIÓN I	4		Tributación I		Tributación I		Tributación I	Tributación I
352106053	CONTABILIDAD DE COSTOS I	4		Contabilidad de Costos I		Contabilidad de Costos I		Contabilidad de Costos I	Contabilidad de Costos I
352106063	CONTABILIDAD DE SOCIEDADES II	4		Comportamiento y Cultura Organizacional		Comportamiento y Cultura Organizacional			Comportamiento Organizacional
Total de Créditos		22							

CICLO - VII

Código	Asignaturas	Créd.	Cód.	Asignaturas	Cód.	Asignaturas	Cód.	Asignaturas	Cód.	Asignaturas
352107012	METODOLOGÍA DE LA INVESTIGACIÓN CIENTÍFICA	4		Metodología de la Investigación Científica		Metodología de la Investigación Científica		Metodología de la Investigación Científica		Metodología de la Investigación Científica
352107023	FINANZAS II	4		Finanzas II		Finanzas II		Finanzas II		Evaluación de Proyectos
352107033	PRESUPUESTO Y FINANZAS PÚBLICAS	3		Presupuesto y Finanzas Públicas		Presupuesto y Finanzas Públicas		Presupuesto y Finanzas Públicas		Contabilidad Gubernamental I
352107043	TRIBUTACIÓN II	4		Tributación II		Tributación II		Tributación II		Tributación II
352107053	CONTABILIDAD DE COSTOS II	3		Contabilidad de Costos II		Contabilidad de Costos II		Contabilidad de Costos II		Contabilidad de Costos II
352107063	FORMULACIÓN Y ANÁLISIS DE ESTADOS FINANCIEROS	4		Formulación y Análisis de Estados Financieros		Formulación y Análisis de Estados Financieros		Formulación y Análisis de Estados Financieros		Análisis e Interpretación de EE.FF.
Total de Créditos		22								

CICLO - VIII

Código	Asignaturas	Créd.	Cód.	Asignaturas	Cód.	Asignaturas	Cód.	Asignaturas	Cód.	Asignaturas
352108012	TESIS I	4		Tesis I		Tesis I		Tesis I		Seminario de Tesis I
352108023	AUDITORÍA FINANCIERA I	3		Planeamiento Estratégico		Planeamiento Estratégico		Planeamiento Estratégico		Planeamiento Estratégico
352108033	CONTABILIDAD DEL SECTOR PÚBLICO	4		Contabilidad del Sector Público		Contabilidad del Sector Público		Contabilidad del Sector Público		Contabilidad Gubernamental II
352108043	AUDITORÍA TRIBUTARIA	3		Auditoría Tributaria		Auditoría Tributaria		Auditoría Tributaria		Auditoría Tributaria
352108053	CONTABILIDAD DE COSTOS POR SECTORES	3		Gestión de Recursos Humanos		Relaciones Públicas		Administración Municipal y Regional		Administración de RR.HH.
		3		ELECTIVO I						
Total de Créditos		20								

CICLO - IX

Código	Asignaturas	Créd.	Cód.	Asignaturas	Cód.	Asignaturas	Cód.	Asignaturas	Cód.	Asignaturas
352109012	TESIS II	4		Tesis II		Tesis II		Tesis II		Seminario de Tesis II
352109023	AUDITORÍA FINANCIERA II	3		Auditoría Financiera		Auditoría Financiera		Auditoría Financiera		Auditoría Financiera
352109032	CONTROL INTERNO	3		Control Interno		Control Interno		Comercio Exterior		Control Interno
352109042	SISTEMAS DE INFORMACIÓN CONTABLE	3		Sistemas de Información Contable		Sistemas de Información Contable		Administración de Operaciones		Sistemas Contables Computarizados
		3		ELECTIVO II						
Total de Créditos		16								

CICLO - X

Código	Asignaturas	Créd.	Cód.	Asignaturas	Cód.	Asignaturas	Cód.	Asignaturas	Cód.	Asignaturas
352110013	PERITAJE CONTABLE	4		Peritaje Contable		Peritaje Contable		Peritaje Contable		Peritaje Contable Judicial
352110023	AUDITORÍA AMBIENTAL	3		Auditoría Ambiental		Auditoría Ambiental		Auditoría Operativa y de Sistemas		Auditoría Ambiental
352110033	AUDITORÍA GUBERNAMENTAL	4		Auditoría Gubernamental		Auditoría Gubernamental		Auditoría Gubernamental		Auditoría Gubernamental
352110042	FORMULACIÓN Y EVALUACIÓN DE PROYECTOS DE INVERSIÓN	4		Formulación y Evaluación de Proyectos de Inversión		Formulación y Evaluación de Proyectos de Inversión		Formulación y Evaluación de Proyectos de Inversión		Formulación de Proyectos
		3		ELECTIVO III						
Total de Créditos		18								

ELECTIVOS

Código	Asignaturas	Créd.	Cód.	Asignaturas	Cód.	Asignaturas	Cód.	Asignaturas	Cód.	Asignaturas
352113013	CONTABILIDAD DE EMPRESAS FINANCIERAS Y SEGUROS	3		Comercio Internacional		Normas Internacionales de Calidad		Finanzas Internacionales		Comercio Exterior
352113023	GESTION DE MYPES	3		Gestión de MYPES		Gestión de MYPES		Planificación Financiera		Gestión de MYPES
352113033	PLANEAMIENTO TRIBUTARIO	3		Gestión de Ventas		Marketing I		Negocios y Agro Exportación		Auditoría Básica

352113043	MERCADO DE VALORES	3		Mercado de Valores		Mercado de Valores		Mercado de Valores		Taller de Contabilidad Integral
352113053	GESTIÓN DE CRÉDITOS, COBRANZAS Y RECUPERACIONES	3								
352113063	GERENCIA PUBLICA	3								
Total de Créditos		201								
TOTAL CRÉDITOS ELECTIVOS		9								
TOTAL CURSOS ELECTIVOS I, II y III		3								

XII. SUMILLAS DE LAS ASIGNATURAS (naturaleza, carácter, propósito, contenido)

PLAN DE ESTUDIOS 2021

Programa Académico de Contabilidad y Finanzas, Nivel Pregrado - Modalidad Semipresencial

SUMILLAS ASIGNATURAS OBLIGATORIAS

PRIMER CICLO

LENGUAJE I

Naturaleza del curso: Obligatorio y pertenece al área de formación general.

Carácter: Teórico - Práctico.

Propósito: Que el estudiante se comunique de forma oral y escrita, usando el idioma español con asertividad y coherencia.

Contenido: la comunicación, elementos constitutivos que intervienen en el proceso comunicativo, clases de comunicación; signos lingüísticos, el lenguaje, la lengua y el habla; fonología; morfología; categorías gramaticales; el lenguaje oral; la obra literaria y la narración.

MATEMÁTICA BÁSICA I

Naturaleza del curso: Obligatorio y pertenece al área de formación general.

Carácter: Teórico - Práctico.

Propósito: Busca desarrollar capacidades vinculadas al pensamiento lógico matemático, que sea de utilidad para su vida profesional. El propósito fundamental es ofrecer a los estudiantes la oportunidad de lograr el conocimiento matemático, destrezas, habilidades y modos de pensamiento que va a necesitar en la vida diaria.

Contenido: Introducción a la Lógica, conjuntos, Teoría de números, Regla de tres, Porcentajes, teoría de exponentes, productos notables, división de polinomios y sistema de ecuaciones.

PSICOLOGÍA GENERAL

Naturaleza del curso: Obligatorio y pertenece al área de formación general.

Carácter: Teórico.

Propósito: Desarrollar competencias personales y el conocimiento de la psicología general, estudiando el comportamiento a través de los procesos psíquicos que se desarrollan en el ser humano desde un enfoque científico.

Contenido: La psicología científica, las bases biológicas y socioculturales del comportamiento; los procesos cognitivos: sensación, percepción, atención, memoria, pensamiento, imaginación; los procesos cognitivos superiores: inteligencia y aprendizaje; los Procesos conativo-volitivos y los procesos afectivos, la personalidad, sus trastornos y las actitudes.

MÉTODOS Y TÉCNICAS DEL ESTUDIO

Naturaleza del curso: Obligatorio y pertenece al área de formación general.

Carácter: Teórico - Práctico.

Propósito: desarrollar estrategias para pensar, aprender y generar conocimientos con razonamiento lógico y creativo, en la perspectiva de aprender a aprender, la solución de problemas y la toma de decisiones.

Contenido: Conocer y comprender los procesos cognitivos implicados en el proceso de enseñanza – aprendizaje; utilizando las técnicas de estudio para lograr eficiencia académica; aplicando técnicas de estudio para la comprensión de la información, con conocimiento y actitud adecuada para el trabajo académico, elaborar monografías aplicando las normas de redacción con las técnicas y procedimientos de recojo, organización y

análisis de información y capaz de redactar y argumentar con seguridad los trabajos monográficos

GLOBALIZACIÓN Y REALIDAD NACIONAL Y REGIONAL

Naturaleza del curso: Obligatorio y pertenece al área de formación general.

Carácter: Teórico

Propósito: Introducir al análisis de la realidad nacional en un contexto de globalización e integración económica, teniendo como fondo la actual crisis nacional e internacional, que permita entender el impacto de las políticas económicas en el entorno empresarial.

Contenido: Globalización, El Perú y el Mundo, Análisis e interpretación de los problemas que afectan al Perú, Temas esenciales de investigación para la política económica- social peruana y regional en relación con la globalización

INTRODUCCIÓN A LA CONTABILIDAD Y FINANZAS

Naturaleza del curso: Obligatorio y pertenece al área de formación general.

Carácter: Teórico

Propósito: Brindar conocimientos introductorios de la carrera de Contabilidad y Finanzas, permitiendo que el estudiante adquiera los conocimientos básicos de su profesión y valore su importancia en su formación profesional.

Contenido: La evolución de la contabilidad, contexto científico y profesional de la contabilidad. La normatividad y el marco institucional de la contabilidad. El Perfil del Contador. Campo laboral

SEGUNDO CICLO

LENGUAJE II

Naturaleza del curso: Obligatorio y pertenece al área de formación general.

Carácter: Teórico - Práctico.

Propósito: Es el estudio teórico – científico de la lengua y el perfeccionamiento de la lengua oral y escrita.

Contenido: Su finalidad es desarrollar temas de ortografía básica, problemas léxicos y estilísticos; así mismo, redacción de textos académicos y administrativos, con el propósito de mejorar sus habilidades comunicativas, y estimular su pensamiento reflexivo y crítico.

La asignatura abarca las nociones ortográficas y los textos y la redacción.

MATEMÁTICA BÁSICA II

Naturaleza del curso: Obligatorio y pertenece al área de formación general.

Carácter: Teórico - Práctico.

Propósito: Que el alumno comprenda que debe integrar las matemáticas en el análisis cuantitativo y en la toma de decisiones en el campo de las ciencias empresariales.

Contenido: Ecuaciones e inecuaciones de primer y segundo grado, factorial y números, combinatoria, funciones de variables reales y algebra de funciones, geometría analítica y ecuación de la recta.

ECOLOGÍA Y PROTECCIÓN DEL MEDIO AMBIENTE

Naturaleza del curso: Obligatorio y pertenece al área de formación general.

Carácter: Teórico - Práctico

Propósito: Proporciona al estudiante los conocimientos básicos de las relaciones existentes entre los seres vivos y el medio en el que vive, busca resolver la problemática ambiental a partir del análisis de la estructura del

ambiente, en base a los principios de la ecología, preservando el entorno natural e infiriendo propuestas de solución para mejorar nuestros ecosistemas, promoviendo el cuidado del medio ambiente, valorando la importancia de conservar, proteger y renovar los recursos naturales; estableciendo estrategias y planes a seguir para el logro del desarrollo sostenible y como consecuencia lograr una mejor calidad de vida.

Contenido: Comprende los conceptos fundamentales de ecología, nutrición e integración de las especies; biodiversidad y ecosistemas, regiones naturales del Perú, eco regiones del Perú; recursos naturales y desarrollo sostenible; contaminación ambiental y gestión de residuos; problemas ambientales globales y la educación ambiental y protección del medio ambiente.

ÉTICA

Naturaleza del curso: Obligatorio y pertenece al área de formación general.

Carácter: Teórico

Propósito: Contribuir en la educación moral de los estudiantes y en su comprensión de la importancia de la ética en su vida personal, profesional y social, adquiriendo autonomía de juicio lo que debe traducirse en una mayor capacidad para solventar problemas morales.

Contenido: Evolución histórica y fundamentos filosóficos de la ética, ética y moral, valores y virtudes, dilemas y conflictos morales. Ética y empresa.

ECONOMÍA GENERAL

Naturaleza del curso: obligatorio y pertenece al área de formación general.

Carácter: Teórico - Práctico.

Propósito: A partir, de un desarrollo teórico el estudiante conceptualice los fundamentos de la economía como ciencia y sus características en el marco social, político, económico y empresarial.

Contenido: Costos de oportunidad; flujo circular de la economía; teoría de la oferta y demanda; equilibrio de mercado; producción y costos de producción. La asignatura consta de seis unidades: elementos (conceptos) básicos de la ciencia económica; La circulación; teoría de la producción; contabilidad nacional, dinero y sistema financiero; el estado en la economía; sector externo y ciclos económicos

CONTABILIDAD GENERAL

Naturaleza del curso: Obligatorio y pertenece al área de estudios específicos

Carácter: Teórico práctico

Propósito: Preparar al estudiante para que realice los registros contables de acuerdo al Plan Contable General Empresarial, mediante la dinámica de las cuentas contables ya que constituye una herramienta fundamental en el análisis financiero.

Contenido: Principios contables. Postulados contables. De las cuentas del Plan Contable General Empresarial. Análisis del PCGE. Dinámica de los elementos del PCGE. Elemento 1, 2, 3, 4, 5, 6, 7, 8, 9 y 0. Desarrollo de monografía integral hasta llegar al Balance de Comprobación.

TERCER CICLO

INFORMÁTICA APLICADA A LOS NEGOCIOS

Naturaleza del curso: Obligatorio y pertenece al área de estudios específicos.

Carácter: Teórico - Práctico.

Propósito: Proporcionar a los estudiantes las herramientas de computación de uso frecuente en su desarrollo profesional, para optimizar su trabajo acorde con los avances de la tecnología informática.

Contenido: los conocimientos básicos del sistema informático: hardware software, manejo de la información almacenada, procesamiento de textos

(MS WORD), búsqueda, recepción emisión de información y comunicación a nivel mundial (internet), cálculos matemáticos y estadísticos (MS EXCEL), software educativo (MS POWER POINT).

MATEMÁTICA APLICADA A LOS NEGOCIOS

Naturaleza del curso: Obligatorio y pertenece al área de estudios específicos.

Carácter: Teórico - Práctico.

Propósito: Que el alumno adquiera conocimientos matemáticos, necesarios para su aplicación en el campo de las ciencias empresariales

Contenido: Abarca fundamentalmente el estudio de los siguientes tópicos: Límites y continuidad, la derivada, diferenciación, derivadas de orden superior, optimización, la integral y la integral definida

ADMINISTRACIÓN GENERAL

Naturaleza del curso: Obligatorio y pertenece al área de estudios específicos

Carácter: Teórico.

Propósito: Que el alumno comprenda la importancia de la Administración como actividad humana, así como también conozca, analice y pueda aplicar los principios de la administración para mejorar el desempeño de su área de trabajo.

Contenido: Naturaleza y evolución histórica de la Administración. Aportes a la Administración, la Administración como ciencia. Empresa elementos y recursos. El proceso administrativo, el entorno empresarial.

MICROECONOMÍA

Naturaleza del curso: Obligatorio y pertenece al área de estudios específicos.

Carácter: Teórico - Práctico.

Propósito: Desarrollar en el estudiante su capacidad crítica y analítica en base a los conceptos de la microeconomía relacionados al comportamiento del consumidor, de los productores y del mercado.

Contenido: La ciencia económica. Metodología de la ciencia económica. Demanda y Oferta, equilibrio en el mercado. Elasticidad. Afectaciones del mercado. Conducta del consumidor. Función de la producción. Costos de producción. Costos económicos isocuantas e isocostes, Tipos de Mercado.

LIDERAZGO Y EMPRENDIMIENTO

Naturaleza del curso: Obligatorio y pertenece al área de estudios específicos.

Carácter: Teórico práctico.

Propósito: Contribuir a que el estudiante logre la comprensión y redefinición de un nuevo concepto de liderazgo que corresponda con la perspectiva actual de la Administración, además de mejorar la productividad de las organizaciones, es favorecer el desarrollo psicosocial de los individuos y la construcción de organizaciones saludables y perdurables

Contenido: I Los individuos como Líderes. II Liderazgo de Equipos. III El Liderazgo Organizacional. IV Perfil del Emprendedor. V Desarrollo de las Capacidades Emprendedoras.

CONTABILIDAD I

Naturaleza del curso: Obligatorio y pertenece al área de estudios específicos

Carácter: Teórico práctico

Propósito: Proporcionar conocimientos de los comprobantes de pago físicos y electrónicos con su respectivo registro en los libros contables para comprender el desarrollo del proceso económico y financiero en las Empresas del sector privado.

Contenido: Alcances generales. Comprobantes de pago. Formatos y libros contables. Sistema manual y electrónico para el llevado de libros y registros. Estados Financieros. Desarrollo de monografía integral con aplicación de libros principales, incluido el cierre contable.

CUARTO CICLO

ESTADÍSTICA I

Naturaleza del curso: Obligatorio y pertenece al área de estudios específicos.

Carácter: Teórico - Práctico.

Propósito: Contribuir a que el estudiante sea capaz de visualizar la importancia de la estadística en cualquier actividad humana que requiera la toma de decisiones, presentar información objetiva a partir del cálculo de las medidas de posición más comunes y utilizar algunas distribuciones de probabilidad para resolver problemas cuya finalidad sea el conocimiento de la realidad y la toma de decisiones

Contenido: Población, muestra, parámetro, el censo, la encuesta, distribución de frecuencias, la moda la mediana, la media, medidas de dispersión, cálculo de percentiles la varianza, la desviación estándar, métodos de muestreo, Medidas de forma, Medidas de asociación entre dos variables.

MATEMÁTICA FINANCIERA

Naturaleza del curso: Obligatorio y pertenece al área de formación específico.

Carácter: Teórico práctico.

Propósito: Contribuir a que el estudiante adquiera destrezas en la toma de decisiones financieras basadas en cálculos básicos de Matemática Financiera.

Contenido: Nociones Preliminares: Conceptualización de la Matemática Financiera, finanzas, mercado financiero, los bancos, valor del dinero en el tiempo. Interés Simple y Compuesto: Interés y tasa de interés, equivalencia, interés simple, interés al rebatir, interés total, interés compuesto, capitalización, tasa de interés nominal y efectiva, tasas equivalentes, TCEA, TREA. Los Seis Factores de la Matemática Financiera: factor simple de capitalización, factor simple de actualización, factor de actualización de la serie, factor de recuperación de capital, factor de capitalización de la serie y factor de depósito al fondo de amortización, simulación financiera. Evaluación de inversiones: VAN, TIR y Razón (B/C). Inflación: Causas, consecuencias, cálculo de la inflación, tasa de interés real. Depreciación: Causas, cálculo de la depreciación, efecto de la depreciación sobre el impuesto a la renta.

RÉGIMEN LABORAL PERUANO

Naturaleza del curso: Obligatorio y pertenece al área de estudios específico.

Carácter: Teórico - Práctico.

Propósito: Que el alumno conozca la normatividad y aspectos laborales de la legislación laboral peruana, a efectos de interpretar, analizar, aplicar y dar soluciones de carácter laboral; al estar vinculado a la empresa, mediante relaciones laborales entre empleadores y trabajadores generando derechos y obligaciones.

Contenido: Fundamentos del Derecho Laboral. Fuentes y Principios del Derecho del Trabajo. Derechos de Carácter Laboral y Clases de Trabajadores. El Contrato de Trabajo. Tipos de Contrato de Trabajo. Obligaciones del Empleador. Derechos y obligaciones del Trabajador. Seguridad y Salud en el Trabajo. Seguro Complementario de Trabajo de Riesgo (SCTR). Seguro de Vida. Planilla Electrónica (PLAME). T – Registro. La administración Pública en el Perú. Ley de Bases de la Carrera Administrativa y de Remuneraciones del Sector Público. Decreto Legislativo n.º 276. Régimen Laboral de la Actividad Privada. Decreto

Legislativo n.º 728. Contratación Administrativa de Servicios (CAS).
Decreto Legislativo n.º 1057. Regímenes Laborales Especiales.

MACROECONOMÍA

Naturaleza del curso: Obligatorio y pertenece al área de estudios específico.

Carácter: Teórico - Práctico.

Propósito: Contribuir a que el estudiante adquiriera los conocimientos y conceptos macroeconómicos más significativos, tales como PIB, inflación y desempleo. Asimismo, se pretende ofrecer un modelo de análisis que permita describir de la mejor manera posible el funcionamiento de la realidad macroeconómica en la que nos movemos.

Contenido: Desarrollar competencias cognitivas. Abarca los siguientes aspectos: conceptos, variables y modelos básicos de la macroeconomía, ahorro-inversión, tipo de cambio, crecimiento económico, dinero e inflación, fluctuaciones del producto, oferta agregada, curva de Phillips, políticas de estabilización.

NORMAS CONTABLES I

Naturaleza del curso: Obligatorio y pertenece al área de estudios específicos.

Carácter: Teórico – Práctico

Propósito: Que el estudiante analice, comprenda y aplique las Normas Internacionales de Contabilidad (NIC) adoptadas y oficializadas en el Perú, para la preparación y presentación de los estados financieros de las empresas para su análisis y comparabilidad.

Contenido: Estudio y tratamiento contable, financiero y/o tributario de las Normas Internacionales de Contabilidad (NICS) vigentes en el Perú aprobadas con Resolución del CNC: NIC 1, 2, 7, 8, 10, 12, 16, 19, 20, 21, 23, 24, 26, 27, 28, 29, 32, 33, 34, 36, 37, 38, 39, 40, 41

CONTABILIDAD II

Naturaleza del curso: Obligatorio y pertenece al área de estudios específicos

Carácter: Teórico práctico

Propósito: Proporcionar conocimientos de la normatividad y manejo de las principales infracciones y sanciones vinculadas con los libros y registros relacionados a asuntos tributarios para lograr el desarrollo contable de acuerdo a las NIC y NIIF.

Contenido: Registro de las operaciones contables, relacionadas con los formatos y comprobantes de pago, así como su respectiva centralización. Libro Caja y bancos, Ingresos y gastos, Inventarios y balances, Libro diario, Libro diario de formato simplificado, Libro mayor, Registro de activos fijos, Registro de Compras, Registro de ventas. Estado de situación financiera. Estado de resultados. Estado de cambios en el patrimonio neto. Estado de flujo de efectivo. Notas a los EE FF.

QUINTO CICLO

ESTADÍSTICA II

Naturaleza del Curso: Es obligatorio y pertenece al área de estudios específico.

Carácter: Teórico - Práctico.

Propósito: Que el alumno adquiera conocimientos estadísticos que le permitan desarrollar investigaciones y que pueda presentar datos que reflejen la realidad.

Contenido: Análisis combinatorio, teoría de la probabilidad, algebra de sucesos, Probabilidades, Distribuciones, probabilidades, Bernoulli, poisson, chi cuadrado, distribución f, t student, propiedades y uso de tabla, prueba de hipótesis.

ORGANIZACIÓN DE EMPRESAS

Naturaleza del Curso: Es obligatorio y pertenece al área de estudios específicos.

Carácter: Teórico - Práctico.

Propósito: El alumno conocerá los procedimientos y técnicas que le permitan desarrollar, estructuras organizacionales, que respondan a las necesidades de la organización, delimitando las funciones en cada área, la generación de documentos de gestión que mejoren el desempeño organizacional.

Contenido: Definición de los procedimientos, técnicas y métodos para diseñar estructuras ad hoc para todo tipo de empresas, define los roles funcionales del recurso humano en las áreas y/o departamentos de las empresas, fundamentos y tesis de la estructura organizacional, mecanismos de coordinación, las partes y personas en una organización, parámetros de un diseño, estructura y contexto, tipos de organización y configuraciones, la estructura simple u organización empresarial, la burocracia mecánica u organización maquina, la burocracia profesional, la organización diversificada, la organización innovadora o adhocrática, la organización ideológica o misionera, la organización política.

INVESTIGACIÓN DE MERCADOS

Naturaleza del Curso: Es obligatorio y pertenece al área de formación específico.

Carácter: Teórico - Práctico.

Propósito: Que el alumno conozca y desarrolle la investigación de mercados y vincule a una organización con su medio ambiente de mercado, involucra la especificación, recolección, análisis y la interpretación de la información para ayudar a la administración a entender a desarrollar y evaluar cursos de acción de mercadotecnia.

Contenido: Aspectos generales de la investigación de mercados, Definición del Problema, Diseño de la Investigación, Recolección, Preparación, Análisis, estudio del entorno de la investigación de

mercados, planeación de la investigación, fuentes de información. Tipos de investigación: cualitativa y cuantitativa. Factores de diagnóstico, mezcla de mercadeo y medidas de desempeño. Componentes principales de una investigación de mercados. Principales etapas de una investigación de mercados exploratoria, descriptiva y causal. y presentación de datos.

RÉGIMEN TRIBUTARIO PERUANO

Naturaleza del curso: Obligatorio y pertenece al área de estudios específico.

Carácter: Teórico práctico.

Propósito: Que el estudiante conozca, comprenda la normatividad y aspectos tributarios del Sistema Tributario Peruano en relación al Código Tributario Peruano vigente, y a su aplicación práctica de carácter tributario y contable.

Contenido: El Sistema Tributario Nacional. Las disposiciones del Título Preliminar del Código Tributario, Libro Primero: la Obligación Tributaria. Libro Segundo: La Administración Tributaria y los Administrados. Libro Tercero: Procedimientos Tributarios. Libro Cuarto: Infracciones, Sanciones y Delitos. Tablas I, II y III del Código Tributario. Régimen de Gradualidad.

NORMAS CONTABLES II

Naturaleza del curso: Obligatorio y pertenece al área de estudios específico.

Carácter: Teórico práctico

Propósito: Que el estudiante analice, comprenda y aplique las Normas Internacionales de Información Financiera (NIIF) adoptadas y oficializadas en el Perú, para establecer los requisitos de reconocimiento, medición, presentación e información a revelar sobre las transacciones y hechos económicos que afectan a las empresas y son reflejados en los estados financieros.

Contenido: El Marco Conceptual para la Información Financiera. El estudio y tratamiento contable, financiero y/o tributario de las Normas Internacionales de Información Financiera (NIIF) vigentes en el Perú aprobadas con Resolución del CNC: NIIF 1, 2, 3, 5, 6, 7, 8, 9, 10, 11, 12, 13, 14, 15, 16, 17.

CONTABILIDAD DE SOCIEDADES I

Naturaleza del curso: Obligatorio y pertenece al área de estudios específico

Carácter: Teórico práctico

Propósito: Que el estudiante conozca, comprenda la normativa y el ámbito de aplicación legal, contable y financiero de las diversas formas societarias en el Perú de acuerdo con la Ley General de Sociedades.

Contenido: Reglas aplicables a todas las sociedades. La Sociedad Anónima, constitución, acciones, órganos de la sociedad, modificación del Estatuto, aumento y reducción del capital, Estados Financieros y aplicación de utilidades y formas especiales de la sociedad anónima. La Sociedad Colectiva. Las Sociedades en Comandita. La Sociedad Comercial de Responsabilidad Limitada. Las Sociedades Civiles.

SEXTO CICLO

GESTIÓN DE LA CALIDAD

Naturaleza del curso: Obligatorio y pertenece al área de estudios específico

Carácter: Teórico práctico.

Propósito: Contribuir a que el estudiante desarrolle la competencia de administración por Calidad de acuerdo con la razón de ser de las organizaciones teniendo en cuenta la mejora continua y la buena gestión de los procesos

Contenido: Aplicaciones prácticas de las técnicas y herramientas que permitan a las empresas modernas una adecuada gestión de la calidad desarrolla los temas de: Evolución de la calidad, enfoques de la gestión de la calidad, planificación de la calidad y planificación estratégica, La industria del servicio y las empresas de servicio, calidad de servicio y herramientas de calidad, el enfoque de Control de calidad y sistemas de gestión ISOS, mejora continua TQM

FINANZAS I

Naturaleza del curso: Obligatorio y pertenece al área de estudios de especialidad

Carácter: Teórico práctico.

Propósito: Que el estudiante conozca los conceptos, principios y herramientas fundamentales de la ciencia financiera con la finalidad de optimizar la capacidad de análisis financiero y de esa forma permita una efectiva toma de decisiones que permita incrementar el valor y asegurar la permanencia de la empresa a largo plazo.

Contenido: La función financiera en la empresa, principios financieros, ambiente de los mercados financieros, objetivos y decisiones financieras, análisis costo volumen utilidad, presupuestos y planeación financiera, estados financieros y análisis de razones financieras, valor del dinero en el tiempo, apalancamiento operativo, financiero y combinado. Gestión del riesgo financiero, para manejar la exposición al riesgo, el riesgo de crédito y el riesgo de mercado.

CONTRATACIONES Y ADQUISICIONES DEL ESTADO

Naturaleza del curso: Obligatorio y pertenece al área de estudios de especialidad.

Carácter: Teórico práctico.

Propósito: Proporcionar al alumno los conocimientos para identificar y conocer los procesos de contrataciones y adquisiciones del estado de acuerdo a la normativa vigente del sector público.

Contenido: Disposiciones generales, autoridad responsable del proceso de contratación, condiciones exigibles a los proveedores, planificación y actos preparatorios, el plan anual de contrataciones, métodos de contratación, procedimientos de selección, ejecución contractual solución de controversias en la etapa de ejecución contractual, ejecución de obras (Proyectos de Inversión Pública, Obra Pública, Expediente Técnico de Obra, Contrato de Obra, Valorizaciones, Adicionales y deductivos, Liquidación de obra).

TRIBUTACIÓN I

Naturaleza del curso: Obligatorio y pertenece al área de estudios de especialidad.

Carácter: Teórico – Práctico

Propósito: Que el estudiante conozca, analice e interprete la normatividad y aspectos tributarios del Sistema Tributario Peruano y su correcta aplicación en los aspectos contables y tributarios del Impuesto a la Renta y sus regímenes tributarios para generar declaraciones y obligaciones tributarias

Contenido: Impuesto a la Renta, Categorización de Rentas de Fuente peruana, Rentas de Capital, Rentas Empresariales y Rentas de Trabajo que generan información y declaraciones tributarias, aplicados a contribuyentes como personas naturales, personas naturales con negocio y personas jurídicas

CONTABILIDAD DE COSTOS I

Naturaleza del curso: Obligatorio y pertenece al área de estudios de especialidad.

Carácter: Teórico práctico

Propósito: Que el estudiante conozca las nociones fundamentales de costos y elementos del proceso productivo para comprender el tratamiento contable y los sistemas de costos.

Contenido: Contabilidad de costos. Campo de aplicación. Fines de la contabilidad de costos. Contabilidad general y contabilidad de costos. Elementos del costo de producción: Materia prima. Mano de obra. Costos Indirectos de fabricación. Costo y Gasto. Costos fijos. Costos variables. Unidades perdidas: desechos y desperdicios.

CONTABILIDAD DE SOCIEDADES II

Naturaleza del curso: Obligatorio y pertenece al área de estudios de especialidad.

Carácter: Teórico práctico

Propósito: Que el estudiante conozca, comprenda la normativa y el ámbito de aplicación legal, contable y financiero conforme las normas internacionales de contabilidad diferentes formas de reorganización de sociedades en el Perú.

Contenido: Normas complementarias emisión de obligaciones. Transformación de sociedad. Fusión de Sociedades, Escisión de Sociedades. Otras formas de reorganización. Sucursales. Disolución, liquidación y extinción de sociedades. Contratos Asociativos

SÉPTIMO CICLO

METODOLOGÍA DE LA INVESTIGACIÓN CIENTÍFICA

Naturaleza del curso: Obligatorio y pertenece al área de estudios específicos

Carácter: Teórico práctico.

Propósito: Que el estudiante conozca y comprenda los aspectos metodológicos para el desarrollo y presentación del proyecto e informe final del trabajo de investigación de acuerdo al esquema para la obtención del Grado Académico de Bachiller.

Contenido: Redacción del proyecto del trabajo de investigación (Portada, introducción, marco teórico, metodología de la investigación, planificación, referencias bibliográficas). Redacción del informe final del trabajo de investigación (Portada, paginas preliminares, introducción, marco teórico, metodología de la investigación, resultados, conclusiones y recomendaciones, referencias bibliográficas).

FINANZAS II

Naturaleza del curso: Obligatorio y pertenece al área de estudios de especialidad

Carácter: Teórico práctico.

Propósito: Que el estudiante conozca y desarrolle los análisis financieros estratégicos en mercados competitivos aplicando técnicas y herramientas con una amplia visión corporativa para lograr maximizar la rentabilidad y el valor de la inversión en el tiempo

Contenido: Estructura y costo de capital, administración del capital de trabajo, métodos de evaluación de inversiones, tasas de interés y valuación de acciones, riesgo y tasa de rendimiento requerido, política de pagos. Ciclo de conversión de efectivo y administración de efectivo.

PRESUPUESTO Y FINANZAS PÚBLICAS

Naturaleza del curso: Obligatorio y pertenece al área de estudios de especialidad

Carácter: Teórico práctico.

Propósito: Que el estudiante conozca y comprenda los conceptos y normatividad vigente del planeamiento estratégico, los procedimientos del presupuesto y de las finanzas públicas.

Contenido: El Sistema de Planeamiento Estratégico. Plan Operativo. Plan Estratégico. Plan de Desarrollo Concertado. Políticas Nacionales. El Sistema Nacional de Presupuesto. El Presupuesto General de la República. El Proceso Presupuestario y sus etapas. La Programación de Compromisos Anuales (PCA). Ejecución del Gasto Público.

Modificaciones Presupuestarias. El Sistema Integrado de Administración Financiera – SIAF (Módulo Presupuestal). Presupuesto Participativo. Presupuesto por Resultados.

TRIBUTACIÓN II

Naturaleza del curso: Obligatorio y pertenece al área de estudios de especialidad.

Carácter: Teórico práctico.

Propósito: Que el estudiante conozca, analice e interprete la normatividad y aspectos tributarios del Sistema Tributario Peruano y su correcta aplicación en los aspectos contables y tributarios de los impuestos nacionales e impuestos de los gobiernos locales para generar declaraciones y obligaciones tributarias.

Contenido: El Impuesto General a las Ventas. El Impuesto Selectivo al Consumo. El Régimen de Percepciones del IGV: aspectos generales, tratamiento tributario y aplicaciones prácticas. El Régimen de Retenciones el IGV: aspectos generales, tratamiento tributario y aplicaciones prácticas. El Sistema de Deduciones (Sistema de Pago de Obligaciones Tributarias con el Gobierno Central – SPOT): Aspectos generales, tratamiento tributario y aplicaciones prácticas. Aportaciones por leyes sociales: Es Salud, ONP y AFP: T-Registro y Planilla Electrónica PLAME. Regímenes tributarios: Nuevo RUS, Régimen Especial del Impuesto a la Renta, Mype Tributario y Régimen General. Los Tributos Municipales.

CONTABILIDAD DE COSTOS II

Naturaleza del curso: Obligatorio y pertenece al área de estudios de especialidad.

Carácter: Teórico práctico

Propósito: Proporcionar conocimientos del control y tratamiento contable de los elementos del proceso productivo en relación a la contabilidad financiera para comprender el análisis y aplicaciones prácticas en los sistemas de costos.

Contenido: Punto de equilibrio. Costos conjuntos y subconjuntos. Costos por procesos. Costos por órdenes. Costos basados en actividades (ABC). Sistema de costos estimados y estándar. Sistema de costos directo. Costo- volumen-utilidad. Contabilización de costos empleando el sistema dualista

FORMULACIÓN Y ANÁLISIS DE ESTADOS FINANCIEROS

Naturaleza del curso: Obligatorio y pertenece al área de estudios de especialidad

Carácter: Teórico práctico.

Propósito: Que el estudiante conozca los conceptos fundamentales, el marco teórico de los Estados Financieros. Tratamiento, métodos, procedimientos y técnicas para la Formulación y Análisis de los Estados Financieros y las Notas a los EEFF, en aplicación de las Normas Internacionales de Información Financiera - NIIF, a fin de realizar un adecuado análisis y diagnóstico financiero mediante los ratios o índices financieros que permita una adecuada toma de decisiones y la medición de resultados, a los usuarios de los estados financieros.

Contenido: Marco Normativo de los Estados Financieros en el Perú. El Consejo de Normas Internacionales de Contabilidad (IASB por sus siglas en inglés), el Consejo Normativo de Contabilidad. Las Normas Internacionales de Información Financiera -NIIF. Los Estados Financieros. La Información Financiera y Económica. Tratamiento, valuación, métodos, procedimientos, técnicas y aplicaciones prácticas para la Formulación y Análisis en base a los ratios e índices financieros del Estado de Situación Financiera, Estado de Resultados Integrales, Estado de Cambios en el Patrimonio, Estado de Flujos de Efectivo y elaboración de las Notas a los Estados Financieros, de las empresas de los distintos sectores económicos.

OCTAVO CICLO

TESIS I

Naturaleza del curso: Obligatorio y pertenece al área de estudios específicos

Carácter: Teórico práctico.

Propósito: Que el estudiante conozca y comprenda los aspectos metodológicos para el desarrollo y presentación del proyecto del trabajo de investigación de acuerdo al esquema para la obtención del Título Profesional

Contenido: Redacción del proyecto del trabajo de investigación (Portada, problema de investigación, marco teórico, metodología de la investigación, aspectos administrativos, referencias bibliográficas).

AUDITORÍA FINANCIERA I

Naturaleza del curso: Obligatorio y pertenece al área de estudios de especialidad.

Carácter: Teórico práctico.

Propósito: Proporcionar al alumno los conceptos fundamentales y una visión integral de la auditoría como actividad altamente especializada dentro del campo ocupacional del Contador Público, que le permita describir, explicar y aplicar las etapas de planeamiento y ejecución de la auditoría de los estados financieros.

Contenido: Concepto de auditoría. La auditoría de estados financieros. Tipos de auditoría. Norma Internacional de Control de la Calidad NICC 1. Las NAGAS. El proceso de la auditoría. Normas Internacionales de Auditoría aplicables a la responsabilidad del auditor. Normas Internacionales de auditoría relativas al planeamiento y ejecución del trabajo. El Plan estratégico de la auditoría. El reconocimiento del negocio y la identificación de las áreas críticas de la auditoría. El memorándum de planeamiento. Revisión analítica y materialidad. El programa de trabajo.

Las pruebas, procedimientos y muestra de auditoría, la evidencia de auditoría y los papeles de trabajo. Los programas de control interno: identificación, análisis, evaluación y las pruebas de funcionamiento. El enfoque de pruebas de auditoría. Las pruebas de cumplimiento y sustantivas. Los sistemas de control adoptados por la administración (COSO, COCO, COBIT, BSC).

CONTABILIDAD DEL SECTOR PÚBLICO

Naturaleza del curso: Obligatorio y pertenece al área de estudios de especialidad

Carácter: Teórico práctico.

Propósito: Que el estudiante conozca y comprenda la normatividad de la Contabilidad aplicable al Sector Público, la aplicación práctica mediante el registro de operaciones de los hechos económicos considerando las Normas Internacionales de Contabilidad para el Sector Público, el Plan Contable Gubernamental, y el Sistema Integrado de Información Financiera – SIAF para generar información financiera y presupuestal.

Contenido: La Contabilidad Gubernamental o del Sector Público. La Administración Financiera del Estado. El Sistema Nacional de Contabilidad. Las Normas Internacionales de Contabilidad del Sector Público. Los Libros y Documentos Contables. El Sistema Integrado de Administración Financiera - SIAF. El Plan Contable Gubernamental. Dinámica de las cuentas contables operaciones de ingresos y gastos en los libros contables relacionados al Sistema Nacional de Tesorería y al Sistema Nacional Abastecimiento. Operaciones complementarias. Balance de Comprobación (Hoja de Trabajo). Los Estados Financieros y Presupuestarios. La Rendición de cuentas para la Cuenta General de la República.

AUDITORÍA TRIBUTARIA

Naturaleza del curso: Obligatorio y pertenece al área de estudios de especialidad

Carácter: Teórico práctico.

Propósito: Que el estudiante conozca y comprenda los conceptos, normativa y procedimientos de la auditoria y/o fiscalización tributaria, que incluyen la determinación de la obligación, y aplicaciones prácticas los procedimientos administrativos relacionados con la Administración Tributaria.

Contenido: La Administración Tributaria y su facultad de fiscalización. Planeamiento y programa de trabajo, técnicas y procedimientos. Determinación de la obligación tributaria sobre la base cierta. Fiscalización del impuesto a la renta, IGV, ISC, contribuciones sociales, tributos municipales, aplicación de las NIIF y jurisprudencia fiscal en las cuentas del Estado de Situación Financiera y del Estado de Resultados. Verificación y comprobación de la conciliación contable tributaria en la Declaración Jurada. Determinación de la obligación tributaria sobre la base presunta. Papeles de trabajo. Revisión de la deuda tributaria. Informe sobre la situación tributaria de la empresa. Efecto de la fiscalización: obligaciones y derechos. Medios probatorios y Derecho a la defensa.

CONTABILIDAD DE COSTOS POR SECTORES

Naturaleza del curso: Obligatorio y pertenece al área de estudios de especialidad.

Carácter: Teórico práctico

Propósito: Proporcionar conocimientos de la contabilidad en los distintos tipos de actividades económicas para determinar que muchas veces la contabilidad se adapta a una forma particular de trabajo de acuerdo a la naturaleza o actividad.

Contenido: Empresa hotelera. Empresa de transportes. Actividad agrícola. Contabilidad de los contratos de colaboración empresarial. Costos Industriales. Actividad minera. Actividad pesquera. Actividad de construcción civil. Contabilidad de costos en una empresa de servicios.

NOVENO CICLO

TESIS II

Naturaleza del curso: Obligatorio y pertenece al área de estudios específico.

Carácter: Teórico práctico.

Propósito: Que el estudiante conozca y comprenda los aspectos metodológicos para el desarrollo y presentación del informe final del trabajo de investigación de acuerdo al esquema para la obtención del Título Profesional.

Contenido: Redacción del informe final del trabajo de investigación (Portada, páginas preliminares, problema de investigación, marco teórico, metodología de la investigación, resultados, discusión de resultados, conclusiones, recomendaciones, referencias bibliográficas).

AUDITORÍA FINANCIERA II

Naturaleza del curso: Obligatorio y pertenece al área de estudios de especialidad.

Carácter: Teórico práctico.

Propósito: Proporcionar al alumno los conceptos fundamentales y una visión integral de la auditoría como actividad altamente especializada dentro del campo ocupacional del Contador Público, que le permita describir, explicar, aplicar los procesos de la auditoría financiera y emitir una opinión sobre los estados financieros auditados de una entidad.

Contenido: Normas Internacionales de Valoración del Riesgo y Respuesta ante los Riesgos Valorados. Reconocimiento de las actividades, los riesgos del negocio y su organización. Los riesgos relacionados con fraudes y errores y la formulación del programa de pruebas. Los riesgos de auditoría para la selección de procedimientos. Evaluación del resultado del examen de cuentas y controles. Diseño y aplicación de procedimientos para culminar el examen. Evaluar los

resultados del examen. Normas Internacionales de Auditoría relativas a la culminación del trabajo y del informe. Conclusiones del examen. El dictamen de auditoría. El informe de control interno. Diseño de programa de verificación y seguimiento de cumplimiento de recomendaciones del informe de control interno.

CONTROL INTERNO

Naturaleza del curso: Obligatorio y pertenece al área de estudios específico.

Carácter: teórico práctico.

Propósito: Que el estudiante conozca diseñe, implemente y evalúe los sistemas de control interno en las entidades públicas y privadas, para contribuir a la eficacia y eficiencia de sus actividades operacionales generando confiabilidad de su información financiera, además de el correcto cumplimiento con normas, leyes reglamentos que regulan el correcto funcionamiento de las entidades.

Contenido: El Control Interno: definición, objetivos ámbito de control, estructura y elementos. Ley Sarbanes Oxley, Comité of Sponsoring Organization of the Treadway Comisión (COSO), El control Interno contable y administrativo. La Contraloría General de la República (CGR). El Sistema Nacional de Control (SON). Las Normas de Control Interno (NCI, Control Previo, Simultáneo y Posterior. El Control Concurrente. Cuestionarios de Control Interno. Tratamiento, valuación y aplicaciones prácticas de las técnicas y cuestionarios de control de: los Ingresos, de las Cuentas por Cobrar, de los Inventarios, de Tesorería.

SISTEMAS DE INFORMACIÓN CONTABLE

Naturaleza del curso: Obligatorio y pertenece al área de estudios específico.

Carácter: Teórico práctico.

Propósito: Proporcionar al alumno los conceptos de sistemas de información, comercio electrónico y global, y el uso de aplicativos

informáticos de la Administración tributaria y manejo de software contable para generar información financiera

Contenido: Conceptos de sistemas de información en los negocios globales contemporáneos. Comercio electrónico global y colaboración. Sistemas de información organizaciones y estrategia. aspectos éticos y sociales en los sistemas de información aplicadas a la contabilidad. Uso de aplicativos informáticos de la Administración Tributaria para el cumplimiento de obligaciones laborales y tributarias. Emisión de comprobantes electrónicos. Libros electrónicos. Uso del Programa de Libros Electrónico – PLE. Declaraciones Determinativas PDTs – SUNAT, AFPNet y PLAME. Manejo de software contable.

DECIMO CICLO

PERITAJE CONTABLE

Naturaleza del curso: Obligatorio y pertenece al área de estudios de especialidad.

Carácter: teórico práctico.

Propósito: Que el estudiante conozca el aspecto legal y jurisdiccional donde desarrolla el trabajo pericial además de analizar la normativa y legislación de los procesos civiles, laborales y penales

Contenido: El peritaje como competencia del Contador, el código de ética, El Sistema Judicial Peruano, el proceso judicial, expediente judicial, carpeta fiscal, expediente judicial electrónico, Normas técnicas y procedimientos, papeles de trabajo fases de planeamiento, programación, ejecución y elaboración del informe, la prueba pericial, El informe pericial, casos prácticos.

AUDITORÍA AMBIENTAL

Naturaleza del curso: Obligatorio y pertenece al área de estudios de especialidad

Carácter: teórico práctico.

Propósito: Que el estudiante desarrolle capacidades de aplicar procedimiento y técnicas para una Auditoría Ambiental donde además conozca la normatividad de la Gestión Ambiental y pueda contribuir a un desarrollo sostenible

Contenido: Comprende un análisis de la situación actual, La gestión Ambiental, ISO 14001, ISO 14004, ISO 19011, normatividad del proceso de Auditoría. Perfil del auditor, Guía de Auditoría Ambiental Gubernamental, La planificación, la ejecución y la elaboración del informe de Auditoría y el seguimiento de medidas correctivas, casos prácticos.

AUDITORÍA GUBERNAMENTAL

Naturaleza del curso: Obligatorio y pertenece al área de estudios de especialidad

Carácter: teórico práctico.

Propósito: Que el estudiante conozca y comprenda las normas de auditoría gubernamental emitidas por la Contraloría General de la República y aplique a la Auditoría de Cumplimiento en todas las entidades sujetas al Sistema Nacional de Control, así como el Código de Ética del Auditor Gubernamental.

Contenido: El Sistema Nacional de Control. La Contraloría General de la República. Las Normas Generales de Control Gubernamental (NGCG). La Guía del Auditado. La Guía de Papeles de Trabajo. La Auditoría de Cumplimiento. La Planificación, ejecución, elaboración de informe y cierre de la Auditoría de Cumplimiento. Control de Aseguramiento de la Calidad. El Código de Ética del Auditor Gubernamental.

FORMULACIÓN Y EVALUACIÓN DE PROYECTOS DE INVERSIÓN

Naturaleza del curso: Obligatorio y pertenece al área de estudios específico.

Carácter: Teórico práctico.

Propósito: Que el alumno conozca los conceptos y normativa del Sistema Nacional de Inversión Pública, las técnicas y metodologías para identificar las necesidades sociales, así como para: recopilar, organizar y asignar los recursos públicos necesarios para solucionar dichas necesidades para la formulación y presentación de proyectos de inversión pública, y evaluar sus resultados.

Contenido: Aspectos generales. El Sistema Nacional de Inversión Pública. Marco regulatorio de la inversión pública. Definición del proyecto, objetivos del proyecto, alternativas de solución. Formulación de proyectos de inversión pública, horizonte de evaluación, análisis de la demanda, análisis de la oferta, balance oferta demanda. Evaluación de proyectos de inversión pública, evaluación social, análisis de sostenibilidad, evaluación de impacto ambiental. Organización y gestión: Plan de implementación.

ELECTIVOS

CONTABILIDAD DE EMPRESAS FINANCIERAS Y SEGUROS

Naturaleza del curso: Obligatorio y pertenece al área de estudios de especialidad.

Carácter: Teórico práctico

Propósito: Que el alumno conozca y comprenda la normatividad, aspectos legales y contables del Sistema Financiero Peruano, así como registros contables de Empresas Bancarias y Empresas No Bancarias en base al Manual de Contabilidad para las Empresas Financieras y el Manual de Contabilidad para las Empresas del Sistema Asegurador.

Contenido: El Sistema Financiero Peruano. Organismo Reguladores y de Control de las Empresas del Sistema Financiero Peruano. Normas Internacionales de Información Financiera aplicables a las empresas del sector financiero. Principales operaciones, aspectos legales y contables que realizan las empresas del sistema financiero. Manual de Contabilidad

para las Empresas de Sistema Financiero. Operaciones Bancarias: Activas, Pasivas, Contingentes, de Gestión, de Cuentas de Orden. Las Empresas Financieras Bancarias: operaciones activas, pasivas y de intermediación. Empresas Financieras No Bancarias: Cajas Municipales de Ahorro y Crédito, Cajas Rurales de Ahorro y Crédito, Cooperativas de Ahorro y Crédito, Empresas de Seguros y AFP.

GESTIÓN DE MYPES

Naturaleza del curso: Obligatorio y pertenece al área de estudios de especialidad.

Carácter: Teórico - práctico.

Propósito: Conocer el entorno de la Mypes, rol del Estado y sector privado en el desarrollo de las Mypes.

Contenido: Concepto de Mypes, tipos y problemática del sector. Necesidades y ventajas competitivas de las Mypes. Plan de comercialización en las Mypes y experiencias nacionales e internacionales de comercialización. Microcréditos; utilización de instrumentos en micro finanzas y acceso de créditos. Una nueva alternativa de desarrollo: Las Mypes. Programas de capacitación para Mypes y desarrollo de servicios de consultoría y asistencia técnica para este sector.

PLANEAMIENTO TRIBUTARIO

Naturaleza del curso: Obligatorio y pertenece al área de estudios de especialidad

Carácter: Teórico práctico.

Propósito: Que el estudiante conozca los conceptos, técnicas y herramientas para el planeamiento tributario empresarial para la gestión y riesgo fiscal de una empresa, para establecer un plan de gestión y de contingencia tributaria.

Contenido: Fundamentos del Planeamiento Tributario, La planificación fiscal de una empresa. Objetivos y estrategias fiscales. Diagnóstico del

contexto y entorno tributario de un periodo. Herramientas de actuación en la planificación fiscal. Metodología. Modalidades: Operativo, estratégico e Internacional. Planes y programas. Gestión y riesgo fiscal. El plan de gestión tributaria. El plan de contingencia tributaria de una empresa.

MERCADO DE VALORES

Naturaleza del curso: Obligatorio y pertenece al área de estudios de especialidad

Carácter: Teórico práctico.

Propósito: Que el estudiante conozca y comprenda los conceptos del mercado de valores y la función económica y financiera de los mercados de capitales, orientados al conocimiento de los mecanismos de negociación en la bolsa de valores de Lima y el mundo, mercado de capitales y la administración de los riesgos que valorizan las empresas.

Contenido: El Sistema Financiero Peruano. Mercado Primario de Valores. Mercado Secundario de Valores. La Negociación de Valores. La Defensoría del Inversionista. Buen Gobierno Corporativo. El Mercado Integrado Latinoamericano y las Bolsas de Valores en el Mundo.

GESTIÓN DE CRÉDITOS, COBRANZAS Y RECUPERACIONES

Naturaleza del curso: Obligatorio y pertenece al área de estudios de especialidad.

Carácter: Teórico práctico.

Propósito: Que el estudiante conozca, identifique y administre el riesgo en el otorgamiento de créditos en el sector financiero nacional, comprenda los procesos de otorgamiento y recuperación de créditos, aplique políticas y estrategias a quién prestar, dónde y cómo prestar, qué cobertura es la más adecuada y como cobrar a los clientes financieros.

Contenido: Identificación de los riesgos. El riesgo crediticio. Política de créditos. Estrategias de evaluación. Estrategias de colocación. Tipo de garantías existentes Política de cobranzas. Estrategias de cobranza y recuperación.

GERENCIA PÚBLICA

Naturaleza del curso: Obligatorio y pertenece al área de estudios de especialidad.

Carácter: Teórico práctico.

Propósito: Que el estudiante conozca, comprenda y reflexione sobre el Estado, sus sistemas administrativos, la Gestión Pública y el rol que cumple el Gerente Público a través de la Ley SERVIR para conducir las entidades públicas con una conducta ética para mejorar y modernizar la administración pública.

Contenido: El Estado y la administración pública. La Política Nacional de Modernización de la Gestión Pública. Los Sistemas Administrativos del Estado. El Gobierno Electrónico. Sistema Administrativo de Gestión de Recursos Humanos. La Autoridad Nacional del Servicio Civil – SERVIR y la Ley del Servicio Civil. La Gerencia Pública Tradicional y Moderna. Los Gerentes Públicos. Capacidades y habilidades gerenciales en la gestión pública. Toma de decisiones en la Gerencia Pública. Ética en la Función Pública.